

ES	Manual de empleo e instalación	p. 2
IT	Istruzione d'uso e installazione	p. 12
PL	Instrukcja obsługi	str. 22
CZ	Návod k obsluze	str. 32

Novy Cloud
230 - 232



230 10533 GB3

NOVY

NOVY

Novy Cloud

230 - 232

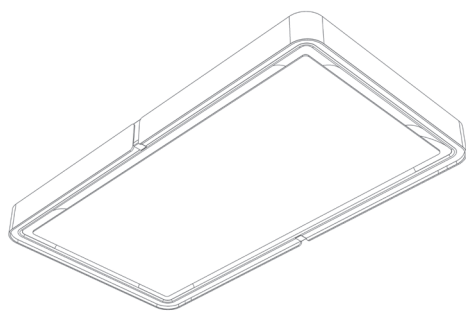

ÍNDICE DE CONTENIDO

1 INSTRUCCIONES SOBRE SEGURIDAD

Y USO	3
-------	---

2 CONTROLES Y FUNCIONES

2.1 Uso del dispositivo	5
2.2 Encendido y apagado de la extracción	5
2.3 Iluminación	5
2.4 Control remoto	6
2.5 InTouch	6
2.6 Funcionamiento por aplicación móvil	6

3 LIMPIEZA Y MANTENIMIENTO

3.1 Mantenimiento general	7
3.2 Como quitar la placa inferior	7
3.3 Filtro de grasa	8
3.4 Filtros monoblock	8
3.5 Reemplazar las pilas	9
3.6 Fallos	9

4 GUÍA RÁPIDA



4.1 Ajustes	10
4.2 Indicaciones	10

1 INSTRUCCIONES SOBRE SEGURIDAD Y USO

Si desea más información sobre productos, accesorios y servicios Novy, consulte nuestra página web en: www.novy.es

Este es el manual de usuario para el equipo que se indica en la portada. El manual de montaje es un libro aparte que se le habrá entregado junto con el equipo.

En este manual de usuario se usan una serie de símbolos. Este es el significado de estos símbolos:

Símbolo	Significado	Acción
	Indicación	Explicación de una indicación en el dispositivo.
	Advertencia	Este símbolo indica un aviso importante o una situación peligrosa.

Observe esta instrucción para evitar lesiones y daños a la propiedad.



La campana solo se puede usar como campana de recirculación. Los vapores de cocción se eliminan mediante los filtros de grasa y el filtro de olores, y se devuelven a la cocina.



NOTA: Estas instrucciones operativas sirven para varios modelos del electrodoméstico. Puede que se describan ciertas funciones que no se apliquen a su aparato.



Instrucciones de seguridad técnica

- Este equipo cumple las directivas vigentes sobre seguridad. El uso inadecuado puede provocar lesiones personales y daños materiales al equipo.
- Lea atentamente el manual de instrucciones y de montaje antes de instalar y poner en marcha este equipo. Aquí encontrará información importante sobre el montaje y puesta en marcha del equipo.
- Solamente se puede garantizar la seguridad con un montaje hecho por expertos siguiendo el manual correspondiente. El instalador es responsable del buen funcionamiento en el lugar donde se instale.
- El equipo solo sirve para uso doméstico (preparación de alimentos), excluyendo cualquier otro uso doméstico, comercial o industrial. No use el equipo en exteriores.
- Compruebe el estado del equipo y el material de montaje en cuanto lo saque del paquete. Saque cuidadosamente el equipo del embalaje. No utilice cuchillas afiladas para abrir el embalaje.
- No instale el equipo si está dañado. En ese caso, póngase en contacto con Novy.
- Guarde bien este manual y páselo a la persona que vaya a usar el equipo después de usted.
- Novy no se responsabiliza de cualquier daño como consecuencia de un montaje, conexión, uso o accionamiento incorrectos.
- No toque ninguna pieza que esté bajo tensión.

- No transforme o modifique el equipo.
- Retire las etiquetas y pegatinas sobre el equipo con consejos sobre uso o montaje. No retire la pegatina de modelo que se encuentra detrás del filtro de grasa en el equipo.



Instrucciones de seguridad si hay niños en casa

- El material de embalaje del equipo es peligroso para los niños. No deje que los niños jueguen con el material de embalaje. Mantenga el material de embalaje fuera del alcance de los niños.
- Los niños mayores de 8 años solo pueden usar este equipo bajo la supervisión de un adulto responsable de su seguridad o si se les ha enseñado cómo usar este equipo en situación segura.
- Supervise a los niños para asegurarse de que no jueguen con el equipo.
- Los niños menores de 8 años tienen que permanecer alejados del equipo y del cable de conexión.
- Los niños no pueden hacer las tareas de limpieza y mantenimiento del equipo.
- La iluminación del equipo es muy fuerte y puede dañar los ojos. Procure que nadie, especialmente si son bebés, mire directamente a las bombillas.
- Procure guardar las pilas fuera del alcance de los niños. No deje que los niños cambien las pilas sin que los supervise un adulto.



Instrucciones de seguridad al usar el equipo

- Las personas con facultades físicas, sensoriales o mentales limitadas o las personas que no tengan los conocimientos o experiencia suficientes, solo pueden usar este equipo bajo la supervisión de una persona responsable de su seguridad o que les haya enseñado cómo usar este equipo en situación segura.
- Bajo ninguna circunstancia se permite flamear debajo del equipo.
- Si está cocinando, asando, haciendo al grill o friendo, quédese siempre cerca del equipo. El aceite o la grasa calientes pueden prenderse rápidamente, dañando el extractor.
- Limpie el filtro de grasa con regularidad según las instrucciones de este manual de usuario. Si no se siguen las instrucciones de limpieza aparecerán concentraciones de grasa en el filtro con lo que puede haber riesgo de incendio.
- No use nunca el equipo sin los filtros de grasa, que evitan que entre la suciedad y la grasa en el aparato; si lo hace, a la larga puede afectar su funcionamiento.
- En caso de incendio, apague su equipo.
- No apague nunca la grasa ardiendo con agua, cubra la olla o sartén con una tapa apropiada o cubierta protectora anti llamas.
- Atención: ciertas partes del equipo, que están al alcance de la mano, se podrían calentar cuando se esté cocinando.
- Las hornillas a gas pueden acumular mucho calor cuando estén encendidas. Asegúrate de que este calor no vaya a más dentro de la campana de cocina. La campana de cocina instalada por encima de las hornillas a gas podría dañarse o incendiarse.
 - Usa las hornillas a gas únicamente cuando haya ollas sobre ellas.

- Apaga las hornillas cuando retires las ollas.
 - Al usar varias hornillas a gas al mismo tiempo, coloca la campana de cocina en la posición 2 o superior.
 - Nunca uses hornillas grandes de más de 5 kW con la llama más alta durante más de 15 minutos, p.ej. un wok.
- Para eliminar eficazmente los vapores de cocina, enciende el equipo unos minutos antes de ponerse a cocinar.
 - Use el apagado retardado si el equipo cuenta con esta función. Las instrucciones para el apagado retardado se describen en este manual de instrucciones.
 - Evite cualquier tipo de corriente por encima de la superficie de la hornilla.
 - Ponga sus ollas y sartenes de forma que los vapores estén justo debajo de la superficie de extracción del extractor.
 - Cocina de inducción: regular la intensidad del equipo y la hornilla lo más bajo posible para reducir que se produzcan demasiados humos.
 - Si el equipo cuenta con una placa base, procure que siempre esté cerrada. Procure que esté bien sujeta por las abrazaderas y que no se pueda soltar. Cuando abra la placa base, no ponga las manos en el lateral con las bisagras para evitar que se le queden los dedos atrapados.
 - No ponga ningún objeto encima del equipo; se podrían caer y crear una situación peligrosa.



Suministro de aire

En el caso de un equipo con recirculación, el espacio donde se instale / coloque el equipo tiene que contar con una ventilación mínima. La ventilación puede ser la ventilación general del edificio o abriendo un poco una ventana o puerta.



Medidas de precaución contra cualquier daño

- En las instrucciones de montaje se describe el modo correcto de hacer el montaje. Lea bien estas instrucciones.
- La instalación y la conexión eléctrica del equipo las tiene que realizar un profesional reconocido.
- NOVY no se puede responsabilizar de cualquier daño provocado por una instalación o conexión errónea.
- Compruebe la distancia entre la hornilla y el equipo. En las instrucciones de montaje se indica la altura mínima y máxima.



Medidas de precaución en caso de avería

- Si detecta una avería, apague el equipo y el suministro eléctrico del aparato.
- Las reparaciones solo las puede hacer personal especializado. En ningún caso abra usted mismo el aparato. Póngase en contacto con el servicio de asistencia de Novy.

PROTECCIÓN MEDIOAMBIENTAL

Consejos para ahorrar energía

El nuevo equipo es muy eficaz y de bajo consumo. Aquí tiene una serie de consejos para que su equipo consuma incluso menos.

- Encienda el dispositivo a velocidad mínima cuando empiece a cocinar para ajustar la humedad relativa y eliminar los olores de cocción.
- Utilice la velocidad máxima solo cuando sea absolutamente necesario.
- Aumente la velocidad del dispositivo solo cuando la cantidad de vapor así lo requiera.
- Mantenga limpios los filtros del electrodoméstico para optimizar la eficiencia de filtrado de grasa y olores.
- Cambie a una potencia superior puntualmente cuando se esté generando gran cantidad de vapor. Esto será más eficiente que usar el electrodoméstico durante un tiempo prolongado, y absorberá el vapor que se haya dispersado por la cocina.
- No deje que el electrodoméstico ventile innecesariamente después de cocinar.
- Apague la iluminación al salir de la cocina o si esta última ya está lo suficientemente iluminada.
- Asegúrese de que haya un suministro de aire adecuado en la estancia para que el electrodoméstico pueda funcionar de un modo eficiente y económico.
- Tape las cacerolas para reducir los vapores de cocción y la condensación.

Reciclaje del embalaje de transporte y el equipo antiguo

Para evitar daños durante el transporte, este equipo cuenta con embalaje de protección. Los materiales que se usan no son dañinos para el medio ambiente y son aptos para su reciclaje. Decida deshacerse del embalaje de una forma respetuosa con el medio ambiente. Su equipo cuenta con muchos materiales que se pueden reciclar.



Por eso, hay que separar los equipos usados de otros desechos. Su fabricante organiza el reciclaje de los antiguos equipos en las mejores circunstancias posibles. Para el reciclaje de su equipo le remitimos a la última normativa vigente europea sobre los residuos eléctricos y electrónicos. Infórmese al respecto en su municipio o pregunte a su distribuidor sobre el lugar de recogida más cercano para su antiguo equipo.

Mantenga los antiguos equipos fuera del alcance de los niños.

Reciclaje de baterías

No tire las baterías con la basura doméstica. Infórmese al respecto en su municipio o pregunte a su distribuidor sobre el lugar de recogida más cercano para baterías o pilas. Mantenga las baterías fuera del alcance de los niños.

2 CONTROLES Y FUNCIONES

2.1 Uso del dispositivo

Encienda la campana con el mando a distancia o con la app Novy.



Para encender la campana extractora es necesario activar antes el botón de encendido/apagado. Este se apaga durante las labores de mantenimiento del aparato. El botón se encuentra en la parte frontal, encima de la pantalla indicadora

El control remoto de la campana está preinstalado y listo para el uso.

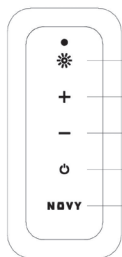

- 1 Iluminación modo de cocción encendido/apagado
- 2 Aumentar niveles de velocidad
- 3 Disminuir niveles de velocidad
- 4 Encendido / apagado
- 5 Botón Novy: iluminación modo ambiente encendido/apagado

2.2 Encendido y apagado de la extracción

Encendido / apagado

Pulse el botón para encender el motor. La campana siempre se pondrá en marcha en el nivel en el que se apagó previamente (iluminación y/o motor).

Apagado con posición de retardo

Para seleccionar la posición de retardo, pulse una sola vez la tecla . La iluminación pasa al modo ambiental y el primer LED blanco de velocidad del motor se pone intermitente. El motor sigue funcionando 30 minutos en la posición de posventilación. Finalizado este tiempo, el motor se apaga. La iluminación se mantendrá encendida en el modo ambiental.

Utilice el tiempo de retardo de 30 minutos para que el filtro Monoblock pueda absorber los malos olores.

Apaga sin retardo

Pulse el botón dos veces.

Nivel de potencia del extractor

Para aumentar la velocidad del motor, pulse la tecla (símbolo). Para reducir la velocidad, pulse la tecla (símbolo). La velocidad del motor es regulable en 4 modos de funcionamiento. Elija el modo en función del grado de vaporización durante la cocción.



Un contacto térmico con autorrectificación garantiza el apagado del motor cuando se sobrecalienta. El motor se encenderá de nuevo cuando se haya enfriado. Es necesario determinar la causa del sobrecalentamiento. Puede deberse, por ejemplo, a que el contenido de una sartén se ha inflamado, el ventilador del motor está bloqueado o un objeto está cerrando (parcialmente) la abertura de extracción.

Parada automática

Para evitar que la campana extractora se quede encendida, el motor se apaga automáticamente después de 3 horas (solo cuando no se hayan cambiado los ajustes de funcionamiento durante 3 horas). La iluminación de la campana extractora permanece encendida.

2.3 Iluminación

Hay dos tipos de iluminación: modo de cocción y modo ambiental.

Modo de cocción

El modo de cocción ofrece una iluminación óptima para cocinar. Este modo de iluminación tiene una intensidad máxima. Para encender o apagar el modo de cocción, pulse la tecla o la tecla .

Intensidad de luz del modo de cocción

Cuando el modo de cocción está activado, puede reducir o aumentar la intensidad de la luz manteniendo pulsada la tecla . Suelte la tecla cuando haya alcanzado la intensidad deseada.



No puede atenuar totalmente la luz en el modo cocinar porque entonces no habría suficiente luz para cocinar.

Cambiar la temperatura de color del modo de cocción

Manteniendo pulsadas simultáneamente la tecla y la tecla durante 4 segundos, puede ajustar la temperatura de color a luz fría. Cuando haya alcanzado la temperatura de color deseada, suelte ambas teclas.

Manteniendo pulsadas simultáneamente la tecla y la tecla durante 4 segundos, puede ajustar la temperatura de color a luz cálida. Cuando haya alcanzado la temperatura de color deseada, suelte ambas teclas.

Cuando se apaga el modo de cocción, queda guardada la configuración más reciente. De este modo, cuando se enciende, recupera el valor de preferencia.

Modo ambiental

El modo ambiental sirve para crear ambiente. Para encender o apagar el modo ambiental, pulse la tecla 5.

Intensidad de luz del modo ambiental

Cuando el modo ambiental está activado, puede reducir o aumentar la intensidad de la luz manteniendo pulsada la tecla 5. Suelte la tecla 5 cuando haya alcanzado la intensidad deseada.

Cambiar la temperatura de color del modo ambiental

Pulsando simultáneamente la tecla 5 y la tecla durante 4 segundos, puede ajustar la temperatura de color a luz fría. Cuando haya alcanzado la temperatura de color deseada, suelte ambas teclas.

Manteniendo pulsadas simultáneamente la tecla 5 y la tecla durante 4 segundos, puede ajustar la temperatura de color a luz cálida. Cuando haya alcanzado la temperatura de color deseada, suelte ambas teclas.

Cuando se apaga el modo ambiental, queda guardada la configuración más reciente. De este modo, cuando se enciende, recupera el valor de preferencia.

2.4 Control remoto

El control remoto de la campana está preinstalado y listo para el uso.





Si se desconecta la alimentación de la unidad y se vuelve a encender, espere 3 minutos antes de utilizar el mando a distancia. Esto evita que el código La unidad no responde al mando a distancia o hay otra unidad emparejada con el mando a distancia.

Programación del control remoto



Si el código ajustada interfiere con otros transmisores, puede seleccionarse otro código con el control remoto. Hay 10 códigos diferentes.

Determinación el código utilizado

Pulse simultáneamente  y . El piloto del control remoto parpadea tantas veces como el código seleccionado (hay 10 opciones de código en total).



Cómo cambiar el código

- Desconectar primero la campana extractora de la red eléctrica. Para ello, desactive y reactive el interruptor de encendido/apagado. El modo de configuración se activa durante 3 minutos. Durante estos 3 minutos debe ajustarse el nuevo código.
- Pulse  y  al mismo tiempo.
- La luz verde en el mando a distancia parpadeará el número del código seleccionado. Si hace falta otro código, vuelva a repetir este paso (1 parpadeo es el código 1, 2 parpadeos es el código 2, etc. Hay un total de 10 códigos).
- Pulse el botón  en el mando a distancia antes de 10 segundos para confirmar la configuración. La campana y el mando a distancia están ahora sincronizados.

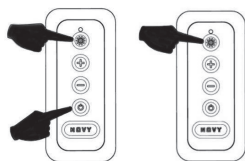







2.5 InTouch

La campana está equipada con la función InTouch. Si usted tiene una placa de inducción de Novy con InTouch, puede manejar la campana desde la placa de cocina.

También existe la opción de operar la campana con un mando a distancia.

Programación de InTouch en la placa de inducción

El mando a distancia primero debe funcionar para la campana. En su caso, puede ajustar el código del mando a distancia siguiendo las instrucciones en el apartado 2.5.

- Conecte la placa de cocina a la red eléctrica.
- Toque simultáneamente las teclas  y  en la placa de inducción hasta escuchar una señal acústica.
- Ahora la placa de cocina busca automáticamente el código de la campana.
- ESPERE a que la iluminación de la campana parpadee O hasta escuchar ocho veces un clic procedente de la parte superior. (Por favor, sea paciente, puede tardar un rato.)
- Parpadea la luz o escucharás el sonido de "clic"; presione inmediatamente en cualquier tecla InTouch  o  o  o  en la placa de inducción.
- Escuchará un "bip" para confirmar la conexión entre los dos aparatos.

Ahora puede manejar la campana mediante las teclas de la placa de inducción.

Para más información sobre el uso de las funciones de InTouch, por favor consulte el manual de la placa de cocina de InTouch.

2.6 Funcionamiento por aplicación móvil

Esta campana extractora también se puede controlar a distancia con un dispositivo móvil. Si tiene instalada la app Novy en su dispositivo, puede conectarlo a la campana de su hornilla. Si la campana extractora no está conectada al aparato móvil, la campana extractora puede funcionar de forma normal con el mando a distancia de la propia campana extractora.

Configuración

Para usar la app Novy para la campana de su hornilla e instalación, necesitará lo siguiente:

- La campana de la hornilla tiene que estar enchufada a la red eléctrica y tiene que estar encendida.
- Un smartphone o tableta con la última versión del sistema operativo iOS o Android.
- Descargue la app Noby de su app Store. Su campana de hornilla y dispositivo móvil tienen que estar cerca el uno del otro.

La app le guiará durante todo el proceso. Siga las indicaciones de la app.

3 LIMPIEZA Y MANTENIMIENTO



Siga todas las instrucciones descritas en la sección Condiciones de seguridad y uso.



Siga las instrucciones de limpieza que se detallan a continuación para prolongar la vida útil y disfrutar de un funcionamiento óptimo de su electrodoméstico.



La placa inferior, el filtro de grasa y el filtro de recirculación se pueden caer durante la manipulación. Y esto podría provocar una lesión. Asegúrate de sujetar bien la placa inferior y el/los filtro(s) en todo momento durante las tareas de mantenimiento.



ADVERTENCIA - Riesgo de lesión. Abra y cierre la placa inferior lentamente. Use una escalera de mano y tenga en cuenta la estabilidad. No se suba en la placa o la encimera.

3.1 Mantenimiento general



Espere a que las luces se hayan enfriado lo suficiente antes de empezar a limpiar la campana extractora



No utilice nunca productos agresivos, abrasivos o que contengan cloro.



No utilice limpiadores a presión ni de vapor.

Acero inoxidable

Limpie el electrodoméstico con un paño humedecido con un limpiador suave y luego séquelo con un paño seco. Para el mantenimiento de las partes en acero inoxidable, se puede usar el limpiador Novy (906060).

Partes de la campana extractora con revestimiento

La campana extractora puede limpiarse con un paño humedecido con un limpiador suave.

Vidrio

Las partes de vidrio de la campana extractora pueden limpiarse con un paño suave y líquido limpiacristales.

3.2 Como quitar la placa inferior

Si quieres sacar la placa inferior de la campana de cocina para limpiarla, haz lo siguiente:

- Sujeta la placa inferior por el extremo izquierdo y el derecho.
- Inclina lentamente la placa inferior hacia abajo y sigue manteniéndola en su sitio.
- En la placa inferior hay 2 filtros que también incluyen los filtros de recirculación negros. Saca los filtros de la campana de cocina.
- Desbloquea el regulador de la placa inferior al sujetar la placa inferior con una mano y empujar el sistema de clic hacia atrás con la otra mano para que el regulador suelte la placa inferior. Asegúrate de sujetar bien la placa inferior en todo momento.
- Lleva la placa inferior con cuidado a una posición de unos 90°, en este ángulo se puede sacar la placa inferior de la campana de cocina. Hazlo con cuidado para evitar daños.
- La placa inferior se puede limpiar a mano. La placa inferior no se puede lavar en el lavavajillas.
- Antes de volver a instalar la placa inferior, limpia inmediatamente las piezas accesibles que se encuentran dentro de la campana.
- Para volver a colocar la placa inferior, sujeta la placa inferior por los extremos izquierdo y derecho y mantenla en su sitio. Asegúrate de sujetar bien la placa inferior en todo momento.
- Engancha la placa inferior en las bisagras manteniendo la placa inferior en una posición de unos 90° en relación con la placa superior.
- El diseño de la bisagra permite que al soltar la placa inferior con cuidado, se mantenga en su sitio en un ángulo de unos 87°. Sin embargo, para evitar que se caiga, hay que sujetar bien la placa inferior.
- Asegúrate de que ambas piezas de las bisagras estén bien enganchadas.
- Engancha el regulador a la placa inferior sujetando esta con una mano y moviendo el regulador con la otra mano. Asegúrate de sujetar bien la placa inferior en todo momento.
- Coloca los filtros de grasa y los filtros de recirculación sobre la placa inferior.
- Luego se puede cerrar la placa inferior.

3.3 Filtro de grasa



El incumplimiento de las instrucciones siguientes podría desembocar en la acumulación de suciedad, lo que, a su vez, podría suponer un peligro de incendio.

En la campana extractora hay 2 filtros de grasa redondos de metal. La campana incluye un indicador de limpieza de los filtros de grasa.

Indicación del filtro de grasa



Indicación: el indicador de color verde se enciende

Después de 20 horas de uso, un indicador verde en la campana avisa de la necesidad de limpiar el filtro de grasa.

Acceso al filtro de grasa

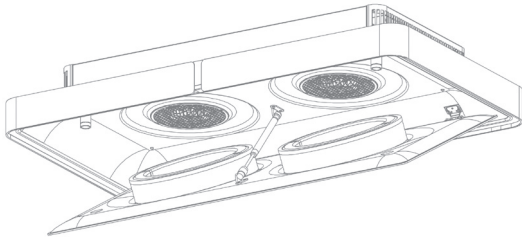

Abra la placa inferior tirando de la parte frontal hacia abajo con las dos manos.

Los 2 filtros se encuentran en la placa inferior. Retire los filtros de la campana.



Cada filtro de grasa contiene 2 filtros Monoblock semicirculares negros. Retire los 2 filtros Monoblock semicirculares del filtro de grasa de aluminio.

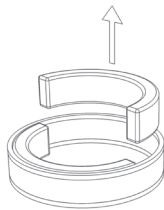

Limpieza del filtro de grasa

El filtro de grasa metálico puede limpiarse manualmente o en lavavajillas. Se recomienda limpiarlo manualmente.

Limpieza manual del filtro:

- Sumerja el filtro en una solución de agua hirviendo con desengrasante.
- Utilice un cepillo para la limpieza.
- A continuación, enjuague los filtros bajo el grifo con agua tibia y déjelos secar.

Limpieza del filtro en lavavajillas:

- Utilice su detergente para lavavajillas habitual.
- No introduzca los filtros saturados de grasa en el lavavajillas con el resto de la vajilla.
- Seleccione un programa a baja temperatura.
- Una vez limpio, deje escurrir el filtro.



Al limpiar el filtro en lavavajillas, este podría decolorarse como resultado del contenido salino. Esto no afectará a su funcionamiento.

Cómo sustituir los filtros de grasa

- Antes de sustituir el filtro de grasa, limpie los bordes de la parte de la campana extractora en la que se encuentra el filtro.
- Después de limpiar el filtro de grasa, sustituya el filtro monoblock en los filtros.
- Sustituya los filtros de grasa en la placa inferior.
- Vuelva a colocar y cerrar la placa inferior.



No utilice la campana sin los filtros de grasa y los filtros Monoblock.



**Puede obtener un nuevo filtro de grasa de su distribuidor habitual o solicitarlo en el sitio web de Novy.
Referencia del filtro de grasa: 230.020 (2x).**

Restablecimiento de la indicación del filtro de grasa

Cuando vuelva a colocar el filtro limpiado, es necesario restablecer la campana pulsando el botón [+] y [-] durante 5 segundos.

Si no la restablece, los pilotos indicadores seguirán parpadeando.

3.4 Filtros monoblock

La campana dispone de 4 filtros monoblock semicirculares. Utilice únicamente el filtro monoblock Novy en la campana.

Filtro monoblock indicador de repuesto



Indicación: el indicador de color naranja se enciende

Tras un tiempo determinado, se encenderá en el electrodoméstico un indicador luminoso de color rojo que indica que filtro monoblock debe cambiarse.

Acceso al filtros monoblock

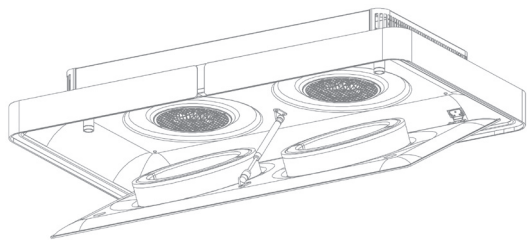

Abra la placa inferior tirando de la parte frontal hacia abajo con las dos manos.

Los 2 filtros se encuentran en la placa inferior. Retire los filtros de la campana.

Extracción del filtro Monoblock

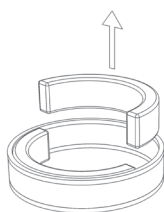

Cada filtro de grasa contiene 2 filtros Monoblock semicirculares negros. Retire los 2 filtros Monoblock semicirculares del filtro de grasa de aluminio.

Sustitución del filtro monoblock

Reemplace el nuevo filtro monoblock en los filtros de grasa y reemplace los filtros de grasa de la placa inferior.



No utilice la campana sin los filtros de grasa y los filtros Monoblock.

Anulación del indicador de sustitución

Cuando sustituya los nuevos filtros monoblock, sólo tiene que pulsar las teclas [+] y [-] simultáneamente durante 5 segundos para restablecer el indicador de sustitución.

Si no lo hace, el indicador naranja se ilumina cuando la cámara se enciende.



Se puede obtener un nuevo filtro monoblock en las tiendas especializadas o a través de la página web de Novy. Número de artículo del filtro monoblock: 230060 (set 4 piezas).

3.5 Reemplazar las pilas

- Para cambiar las pilas, desatornille la cubierta de plástico, retire las pilas usadas e inserte las nuevas. Preste atención a las marcas de polaridad que se indican en el compartimento de las pilas.
- Las pilas usadas no deben desecharse con la basura doméstica, sino que deben entregarse como desecho químico.



Información técnica

- Fuente de alimentación: (2xAAAA) pilas
- Frecuencia: 433,92 Mhz
- Número de códigos: 10
- Temperatura de trabajo: 0-50°C
- Dimensiones: 110 x 50 x 19 mm

3.6 Fallos

Avería: En caso de avería, no dude en ponerse en contacto con nuestro servicio post venta: www.novy.com/contact.

Seleccione su país.

Para un procedimiento rápido y correcto, es necesario que indique al servicio post venta: cuál es su tipo de aparato. Estos datos figuran en el adhesivo descriptivo, situada en el interior de la campana de aspiración. El número quedará a la vista tras extraer el filtro de la campana.

4 GUÍA RÁPIDA

4.1 Ajustes

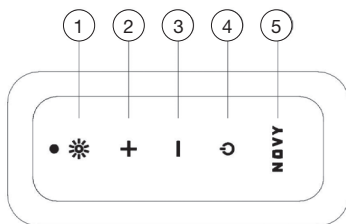

PARA...	ACCIÓN	INDICACIÓN	NOTA	PÁG.
Encender el motor	4			pág. 5
Apagar el motor con retardo	4	La iluminación pasa al modo ambiental y el primer LED blanco de velocidad del motor se pone intermitente.	El motor permanece encendido durante 30 minutos	pág. 5
Apagar el motor sin retardo	2 x 4		El motor se apaga de inmediato	pág. 5
Aumentar la velocidad del motor	2			pág. 5
Disminuir la velocidad del motor	3			pág. 5
Iluminación en modo de cocción	1			pág. 5
Cómo atenuar la luz en modo de cocción	1 siga pulsando			pág. 5
Temperatura del color más cálida en modo de cocción	1 + 2 durante 4 segundos			pág. 5
Temperatura del color más fría en modo de cocción	1 + 3 durante 4 segundos			pág. 5
Iluminación en modo ambiental	5			pág. 5
Cómo atenuar la luz en modo ambiental	5 siga pulsando			pág. 5
Temperatura del color más cálida en modo ambiental	5 + 2 durante 4 segundos			pág. 5
Temperatura del color más fría en modo ambiental	5 + 3 durante 4 segundos			pág. 5
Restablecer el indicador de limpieza de los filtros de grasa	2 + 3 durante 5 segundos	El piloto indicador verde se enciende		pág. 8
Restablecer el indicador de sustitución filtros de recirculación	2 + 3 durante 5 segundos	El piloto indicador naranja desaparece		pág. 9

4.2 Indicaciones

INDICACIÓN	SIGNIFICDO	NOTA	PÁG.
El piloto indicador verde se enciende	Se debe limpiar el filtro de grasa	El incumplimiento de las instrucciones de limpieza podría desembocar en un exceso de suciedad, con el consiguiente riesgo de incendio y pérdida de eficiencia.	pág. 8
El piloto indicador naranja se enciende	Es hora de sustituir el filtro monobloque de recirculación usado		pág. 8

NOVY

Novy Cloud

230 - 232

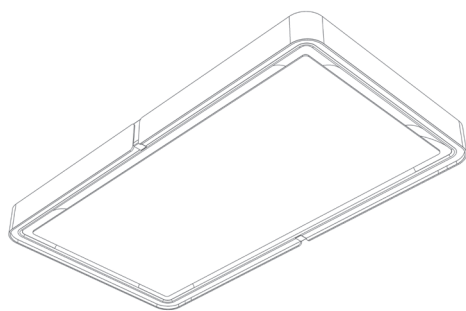

INDICE

1 PISTRUZIONI PER LA SICUREZZA

E PER L'USO	13
--------------------	----

2 CONTROLLI E FUNZIONI

2.1 Uso del dispositivo	15
2.2 Encendido y apagado de la extracción	15
2.3 Illuminazione	15
2.4 Telecomando	16
2.5 InTouch	16
2.6 Funzionamento tramite app	16

3 PULIZIA E LA MANUTENZIONE

3.1 Manutenzione generale	17
3.2 Rimozione della piastra inferiore	17
3.3 Filtro del grasso	18
3.4 Elementi filtranti Monoblock	19
3.5 Sostituzione delle batterie	19
3.6 Guasti	19

4 GUIDA RAPIDA



4.1 Impostazioni	20
4.2 Spie	20

1 NORME DI SICUREZZA E DI UTILIZZO

Ulteriori informazioni sui prodotti, gli accessori e i servizi di Novy sono disponibili su internet: www.novy.it

Le presenti istruzioni per l'uso sono riferite all'apparecchio Novy indicato sul frontespizio. Il manuale d'installazione è un libretto separato, incluso nella fornitura dell'apparecchio.

In questo manuale sono stati utilizzati alcuni simboli. Di seguito è indicato il significato di questi simboli.

Simbolo	Significato	Azione
	Indicatore	Spiegazione di un'indicazione sulla cappa aspirante.
	Avvertenza	Questo simbolo indica un suggerimento importante o una situazione pericolosa

Osservare queste istruzioni per evitare lesioni e danni alle cose.



La cappa può essere utilizzata soltanto come cappa di ricircolo. I vapori di cottura sono ripuliti dai filtri del grasso e dal filtro degli odori prima di essere riconvogliati in cucina.



NOTA: queste istruzioni d'uso si applicano a diversi apparecchi. È possibile che le caratteristiche individuali descritte qui non si applichino all'apparecchio in vostro possesso.



Norme tecniche di sicurezza

- Questo apparecchio è conforme alle norme di sicurezza applicabili. Il suo uso improprio potrebbe tuttavia causare lesioni alle persone e il danneggiamento dell'apparecchio.
- Leggere con attenzione le presenti istruzioni per l'uso e il montaggio prima dell'installazione e della messa in funzione dell'apparecchio. Esse contengono informazioni importanti per l'installazione e l'utilizzo dell'apparecchio.
- La sicurezza è garantita solo in caso di installazione professionale eseguita nel rispetto delle istruzioni di montaggio. L'installatore è responsabile del corretto funzionamento sul luogo di installazione.
- L'apparecchio è destinato esclusivamente all'utilizzo domestico (preparazione dei cibi), con esclusione di ogni altro uso domestico, commerciale o industriale. Non utilizzare l'apparecchio all'aperto.
- Controllare lo stato dell'apparecchio e del materiale di montaggio al momento dell'estrazione dall'imballaggio. Usare cautela nell'estrarre l'apparecchio dall'imballaggio. Non utilizzare lame appuntite o taglienti per aprire l'imballaggio.
- Non installare l'apparecchio se risulta danneggiato; in tal caso rivolgersi a Novy.
- Conservare con cura le istruzioni e se necessario consegnarle alla persona che utilizzerà l'unità successivamente.
- Novy non si assume alcuna responsabilità per danni derivanti da installazione impropria, collegamento im-

proprio, uso improprio o azionamento improprio.

- Non toccare le parti sotto tensione.
- Non apportare modifiche o trasformazioni sull'apparecchio.
- Rimuovere le etichette e gli adesivi applicati sull'apparecchio contenenti consigli per l'utilizzo o per il montaggio. Nell'apparecchio, dietro il filtro grassi, si trova la targhetta adesiva di identificazione: questo adesivo non deve essere rimosso.



Norme di sicurezza in caso di bambini in casa

- Il materiale di imballaggio dell'apparecchio è pericoloso per i bambini. Non permettere ai bambini di giocare con il materiale di imballaggio. Mantenere i materiali di imballaggio lontano dalla portata dei bambini.
- I bambini di età superiore a 8 anni possono usare questa unità solo sotto la supervisione di una persona responsabile per la loro sicurezza o se hanno ricevuto una formazione per l'utilizzo dell'apparecchio in condizioni di sicurezza.
- I bambini devono essere sorvegliati per assicurarsi che non giochino con l'apparecchio.
- I bambini al di sotto degli 8 anni devono essere mantenuti lontani dall'apparecchio e dal cavo di collegamento.
- La pulizia e la manutenzione dell'apparecchio non devono essere eseguite da bambini.
- L'illuminazione dell'apparecchio è molto intensa e può danneggiare gli occhi. Assicurarsi soprattutto che i neonati non guardino direttamente le lampade.
- Tenere le batterie fuori dalla portata dei bambini. Non permettere ai bambini di sostituire le batterie senza sorveglianza.



Norme di sicurezza per l'uso del dispositivo

- Le persone con ridotte capacità fisiche, sensoriali o mentali e le persone con conoscenze o esperienza inadeguate possono usare questa unità solo sotto la supervisione di una persona responsabile per la loro sicurezza o se hanno ricevuto una formazione per l'utilizzo dell'apparecchio in condizioni di sicurezza.
- Non è in nessun caso consentito eseguire cotture alla fiamma diretta (flambé) sotto l'apparecchio.
- Restare sempre presenti durante la rosolatura, la brasatura, la cottura alla griglia e la frittura. Il grasso e l'olio surriscaldati possono prendere fuoco e danneggiare la cappa aspirante.
- Pulire regolarmente il filtro grassi secondo le istruzioni del presente manuale. L'inosservanza delle istruzioni di pulizia causa l'accumulo di depositi di grasso nel filtro che costituiscono un rischio di incendio.
- Non utilizzare mai l'apparecchio senza i filtri antigrasso per evitare che la sporcizia e il grasso possano penetrare nell'apparecchio, compromettendone la durata utile e il funzionamento.
- In caso d'incendio spegnere sempre l'apparecchio.
- Non cercare mai di estinguere i grassi incendiati con l'acqua; coprire invece la pentola con un coperchio o utilizzare un estintore.
- Attenzione: alcune parti dell'apparecchio che sono raggiungibili con le mani diventano molto calde durante la cottura.
- I bruciatori possono accumulare molto calore durante il funzionamento. Assicurarsi che questo calore non au-

menti eccessivamente nella cappa. La cappa installata sopra i bruciatori può danneggiarsi o prendere fuoco.

- Utilizzare i bruciatori esclusivamente con pentole e padelle.
- Spegnerli i bruciatori non appena vengono rimosse le pentole e padelle.
- In caso di utilizzo di diversi bruciatori contemporaneamente, impostare la cappa in posizione 2 o superiore.
- Non utilizzare i bruciatori grandi da oltre 5 kW con l'impostazione di fiamma più elevata per più di 15 minuti, ad es. con wok.
- Per rimuovere efficacemente i fumi di cottura, accendere l'apparecchio qualche minuto prima dell'inizio della cottura.
- Se presente, utilizzare la funzione di spegnimento automatico differito. Le istruzioni per lo spegnimento automatico differito sono fornite nelle presenti istruzioni per l'uso.
- Evitare ogni tipo di corrente d'aria sopra la superficie di cottura.
- Posizionare le pentole in modo che i fumi che fuoriescono si trovino sotto l'area d'aspirazione della cappa.
- Cottura a induzione: regolare la potenza dell'apparecchio e del piano di cottura sul livello più basso possibile in modo da ridurre la produzione di fumi.
- Se l'apparecchio è dotato di un pannello inferiore, assicurarsi che sia sempre ben chiuso. Assicurarsi che esso sia ben inserito nei morsetti e non possa essere rilasciato. Quando si apre il pannello inferiore, non posizionare le mani sul lato delle cerniere per evitare il rischio di schiacciamento.
- Non appoggiare oggetti sopra l'unità, poiché potrebbero cadere e causare situazioni di pericolo.



Fornitura dell'aria

Anche nel caso di un apparecchio con ricircolo, deve essere disponibile una quantità minima di ventilazione nel locale in cui si trova l'apparecchio. La ventilazione può essere realizzata ricorrendo all'impianto di ventilazione generale dell'abitazione oppure socchiudendo una finestra o aprendo una porta.



Misure cautelari contro i danni

- Nel manuale d'installazione è descritto il metodo corretto di montaggio. Leggere attentamente tali istruzioni.
- Le operazioni di installazione e collegamento elettrico dell'apparecchio devono essere affidate a un professionista riconosciuto di fiducia.
- Il produttore declina ogni responsabilità per eventuali danni derivanti da errori di installazione o di collegamento.
- Controllare la distanza tra la superficie di cottura e l'apparecchio. L'altezza minima e l'altezza massima sono riportate nelle istruzioni di montaggio.



Misure cautelari in caso di guasto

- Se si riscontra un difetto, spegnere il dispositivo e scollegare l'alimentazione elettrica.
- Le riparazioni possono essere effettuate solo da personale specializzato. Non aprire l'apparecchio da soli in nessun caso. Contattare il servizio clienti di Novy.

PROTEZIONE DELL'AMBIENTE

Consigli per il risparmio energetico

Il nuovo dispositivo è estremamente efficiente e a basso consumo energetico. Ecco alcuni suggerimenti su come ridurre ancora il consumo energetico del dispositivo.

- Accendere l'apparecchio alla velocità più bassa all'inizio della cottura per regolare l'umidità relativa ed eliminare gli odori di cottura.
- Utilizzare la velocità più elevata esclusivamente se necessario.
- Aumentare la velocità dell'apparecchio soltanto quando richiesto dalla quantità di vapore.
- Tenere i filtri dell'apparecchio puliti per ottimizzare l'efficienza del filtraggio di grassi e odori.
- Passare alla potenza più elevata nel caso venga erogato troppo vapore. Questo metodo è più efficiente rispetto all'uso dell'apparecchio per un periodo di tempo prolungato, e per assorbire il vapore già diffuso nella cucina.
- Evitare la ventilazione con l'apparecchio non necessaria dopo la cottura.
- Spegnerli la lampada quando si esce dalla cucina o se la cucina è già illuminata abbastanza.
- Garantire un flusso adeguato di aria nella stanza, per garantire il funzionamento efficiente ed economico.
- Mettere i coperchi sulle pentole per ridurre vapori e condensa durante la cottura.

Riciclaggio dei materiali di imballaggio e trasporto e della vecchia unità

Questo apparecchio è protetto da un imballaggio contro i danni durante il trasporto. I materiali utilizzati non sono dannosi per l'ambiente e sono idonei per il riciclaggio. Scegliere un metodo di smaltimento dell'imballaggio rispettoso dell'ambiente. Anche l'apparecchio contiene molti materiali riciclabili.



Di conseguenza gli apparecchi usati devono essere smaltiti separatamente. Se il riciclaggio del vecchio apparecchio viene affidato al produttore, verrà garantita la massima efficienza. Per il riciclaggio del vostro apparecchio facciamo riferimento alle più recenti direttive europee applicabili in materia di rifiuti elettrici ed elettronici. Informarsi presso il proprio comune o il venditore sul punto di raccolta più vicino per gli apparecchi vecchi.

Tenere i vecchi apparecchi fuori della portata dei bambini.

Riciclaggio delle batterie

Non smaltire le batterie nei normali rifiuti domestici. Informarsi presso il proprio comune o il venditore sul punto di raccolta più vicino per le batterie. Tenere le batterie fuori della portata dei bambini.

2 CONTROLLI E FUNZIONI

2.1 Uso del dispositivo

Ora è possibile utilizzare la cappa tramite il telecomando fornito o l'app Novy.



Per accendere la cappa aspirante, bisogna anzitutto attivare l'interruttore principale. Questo viene disattivato quando si eseguono operazioni di servizio sull'apparecchio. Il pulsante si trova sulla parte anteriore, sopra al display di feedback.

Il telecomando per la cappa è preinstallato e pronto all'uso.

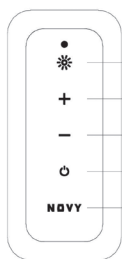

- 1 Illuminazione modalità di cottura attivare/disattivare
- 2 Più veloce
- 3 Meno veloce
- 4 Accensione/spegnimento
- 5 Pulsante Novy: illuminazione modalità atmosfera attivare/disattivare

2.2 Encendido y apagado de la extracción

Accensione e spegnimento del motore

Per avviare il motore premere il tasto . All'accensione della cappa viene sempre attivata l'ultima funzione utilizzata in precedenza (illuminazione e/o motore).

Spegnimento automatico differito

Per impostare lo spegnimento automatico differito premere una volta il tasto . L'illuminazione passa alla modalità d'atmosfera e il primo led bianco della velocità motore lampeggia. Il motore continua a funzionare per 30 minuti in posizione di post-ventilazione. Al termine di questo tempo il motore si spegne. L'illuminazione d'atmosfera rimane accesa.

Utilizzare l'arresto differito di 30 minuti per consentire il corretto assorbimento degli odori di cottura nel filtro Monoblock.

Spegnimento immediato

Premere due volte il tasto .

Livello di potenza dell'estrattore

Per incrementare la velocità del motore premere il tasto **+**. Per ridurre la velocità del motore premere il tasto **-**. La velocità del motore è regolabile su 4 posizioni. Scegliere la posizione desiderata in base alla quantità dei vapori di cottura.



Un contatto termico autoripristinante assicura che il motore si spenga in caso di surriscaldamento. Dopo il raffreddamento il motore si riaccende. È necessario determinare la causa del surriscaldamento. Essa può ad esempio essere dovuta ad una fiamma nella pentola, al blocco della ventola del motore o all'intromissione di un oggetto nell'apertura di uscita che ne causa l'intasamento parziale o totale.

Arresto automatico

Per evitare che la cappa di estrazione rimanga accesa, il motore si spegne automaticamente dopo 3 ore (solo se non modificato nel corso delle 3 ore di funzionamento). La cappa di estrazione rimane accesa. L'illuminazione d'atmosfera rimane accesa.

2.3 Illuminazione

Per l'illuminazione si può scegliere tra modalità di cottura e la modalità atmosfera. La illuminazione funziona indipendentemente dal motore.

Modalità cottura

La modalità cottura è l'illuminazione ottimale per poter cucinare. Per attivare o disattivare la modalità cottura si può premere il tasto o il tasto .

Intensità luminosa in modalità cottura

Quando è attiva la modalità cottura, è possibile attenerne l'intensità mantenendo premuto il tasto . Rilasciare il tasto al raggiungimento dell'intensità luminosa desiderata.



Non è possibile abbassare completamente la luminosità della cappa in modalità cottura poiché la luce non sarebbe sufficiente per tali attività.

Cambiare la temperatura colore in modalità cottura

Tenendo premuti contemporaneamente i tasti e **-** per almeno 4 secondi, è possibile impostare una temperatura di colore di luce più fredda. Rilasciare il due tasti al raggiungimento della temperatura di colore desiderata.

Tenendo premuti contemporaneamente i tasti e **+** per almeno 4 secondi, è possibile impostare una temperatura di colore della luce più calda. Rilasciare il due tasti al raggiungimento della temperatura di colore desiderata.

Quando la modalità cottura viene disattivata l'ultimo valore impostato resta impostato in memoria. Così il valore di tale preferenza viene riutilizzato all'attivazione.

Modalità atmosfera

La modalità atmosfera attiva un'illuminazione intensa a creare un'atmosfera. Per impostazione predefinita, questa modalità ha un'intensità luminosa meno elevata della modalità cucina. Per attivare o disattivare la modalità atmosfera premere il tasto 5.

Intensità della luce in modalità atmosfera

Quando è attiva la modalità atmosfera, è possibile attenerne l'intensità mantenendo premuto il tasto 5. Rilasciare il tasto 5 al raggiungimento dell'intensità luminosa desiderata.

Cambiare la temperatura colore in modalità atmosfera

Cambiare la temperatura colore in modalità atmosfera Tenendo premuti contemporaneamente i tasti 5 e **-** per almeno 4 secondi, è possibile impostare una temperatura di colore della luce più calda. Rilasciare il due tasti al raggiungimento della temperatura di colore desiderata.

Tenendo premuti contemporaneamente i tasti 5 e **+** per almeno 4 secondi, è possibile impostare una temperatura di colore di luce più fredda. Rilasciare il due tasti al raggiungimento della temperatura di colore desiderata.

Quando la modalità atmosfera viene disattivata l'ultimo valore impostato resta impostato in memoria. Così il valore di tale preferenza viene riutilizzato all'attivazione.

2.4 Telecomando

Il telecomando per la cappa è preinstallato e pronto all'uso.



Se l'alimentazione viene scollegata dall'unità e riaccesa, attendere 3 minuti prima di utilizzare il telecomando. Ciò impedisce che il codice venga modificato e che l'unità non risponda al telecomando o a un'altra unità di essere accoppiata al telecomando.

Modifica del codice

Se tuttavia il codice impostato interferisce con altri trasmettitori, è possibile scegliere un codice diverso sul telecomando. In tutto sono disponibili 10 codici.

Determinare il codice utilizzato

Premere il simbolo **U** + *****, la luce emette un numero di flash pari al codice impostato (in tutto sono possibili 10 codici)



Modificare il codice

- Scollegare prima la cappa dall'alimentazione elettrica. Per farlo, disattivare e riattivare l'interruttore on/off. La modalità di impostazione è quindi attiva per 3 minuti. Durante questi 3 minuti il nuovo codice deve essere impostato.
- Premere simultaneamente **U** e *****.
- La spia verde sul telecomando lampeggia tante volte quante il codice selezionato. Qualora sia necessario un altro codice, ripetere l'operazione (1x lampeggiamento indica il codice 1, 2 lampeggiamenti il codice 2 ecc. Vi è un totale di 10 codici).
- Premere il tasto ***** sul telecomando entro 10 secondi per confermare. La cappa e il telecomando sono ora sincronizzati.

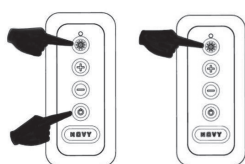

2.5 InTouch

La cappa di estrazione è dotata di funzione InTouch. Se si possiede un piano a induzione Novy con funzione InTouch, è possibile comandare la cappa dal piano. Inoltre, è presente l'opzione di uso della cappa di estrazione con un telecomando.

Programmazione di InTouch sulla piastra a induzione

Il telecomando deve prima essere sincronizzato con la cappa. Se necessario, è possibile modificare il codice di controllo del telecomando come descritto nella Sezione 2.5

- Collegare la piastra all'alimentazione elettrica.
- Premere simultaneamente i tasti **III** e **☼** sulla piastra a induzione fino a udire un segnale acustico (ca. 7 sec.).
- La piastra ricercherà automaticamente il codice della cappa.
- Attendere finché l'illuminazione della cappa non inizia a lampeggiare OPPURE fino a udire un "clic" qualora la cappa sia senza illuminazione (si prega di attendere, possono volerci alcuni istanti).
- L'illuminazione lampeggia o la cappa emette un "clic": premere immediatamente un tasto qualsiasi InTouch oppure **III** oppure **+** oppure **-** oppure **☼** sul piano a induzione.
- Si udirà un "bip" che indicherà l'avvenuto collegamento fra i due dispositivi.

Ora è possibile utilizzare la cappa con i tasti del piano a induzione.

Ulteriori informazioni sull'uso delle funzioni InTouch sono disponibili nel manuale InTouch per il piano cottura o il telecomando.

2.6 Funzionamento tramite app

Questa cappa può anche essere comandata in remoto tramite un dispositivo mobile. Se l'app Novy è installata sul dispositivo mobile, è possibile associarla alla cappa. Se la cappa non è collegata all'apparecchio mobile, la cappa può essere azionata normalmente con il telecomando della cappa stessa.

Configurazione

Al fine di utilizzare l'applicazione Novy per l'installazione della cappa e dell'apparecchio è necessario rispettare le seguenti indicazioni:

- La cappa deve essere collegata alla rete elettrica e deve essere accesa.
- Occorre uno smartphone o un tablet con una versione aggiornata del sistema operativo iOS o Android.
- Scaricare l'app Novy dal proprio app store preferito. La cappa e il dispositivo mobile devono trovarsi a distanza ravvicinata.

L'intera procedura sarà guidata dall'app. Seguire le indicazioni dell'app.

3 PULIZIA E LA MANUTENZIONE



Seguire tutte le istruzioni descritte alla sezione Condizioni per l'uso sicuro dell'apparecchio.



Seguire le istruzioni di pulizia indicate di seguito per garantire una lunga durata e un funzionamento ottimale dell'apparecchio



La piastra inferiore, il filtro antigrasso e il filtro di ricircolo possono cadere mentre vengono maneggiati. Ciò può causare danni. Assicurarsi di reggere sempre saldamente la piastra inferiore e i filtri durante la loro manipolazione.



ATTENZIONE - Rischio di lesione! Aprire e chiudere la piastra inferiore lentamente. Utilizzare una scala stabile e prestare la massima attenzione. Non salire sul piano cottura o sul piano di lavoro.

3.1 Manutenzione generale



Consentire il raffreddamento della lampada prima di pulire la cappa di estrazione.



Non utilizzare mai prodotti aggressivi, abrasivi o a base di cloro.



Non utilizzare pulitori ad alta pressione o a vapore.

Acciaio inox

Pulire con un panno imbevuto di detergente neutro e asciugare con un panno asciutto. La manutenzione dell'acciaio inox può essere eseguita con il detergente Novy (906060).

Parti rivestite della cappa di estrazione

La cappa di estrazione può essere pulita con un panno umido e un detergente neutro.

Vetro

Le parti in vetro della cappa di estrazione possono essere pulite con un panno umido e un detergente neutro.

3.2 Rimozione della piastra inferiore

Se è necessario rimuovere la piastra inferiore dalla cappa per pulirla, procedere come indicato di seguito:

- Afferrare la piastra inferiore dalle estremità sinistra e destra.
- Inclinare leggermente la piastra inferiore verso il basso continuando a tenerla in posizione.
- Sulla piastra inferiore sono presenti 2 filtri che contengono anche i filtri di ricircolo neri. Rimuovere i filtri dalla cappa.
- Sbloccare il silenziatore dalla piastra inferiore tenendo la piastra inferiore con una mano e spingendo all'indietro il sistema a scatto con l'altra mano affinché la piastra si sganci dal silenziatore. Assicurarsi di reggere sempre saldamente la piastra inferiore.
- Portare con attenzione la piastra inferiore a una posizione all'incirca a 90°, da qui è possibile rimuovere la piastra inferiore dalla cappa. Operare con cautela per evitare danni.
- La piastra inferiore può essere quindi pulita a mano. La piastra inferiore non è adatta per l'uso in lavastoviglie.
- Prima di reinstallare la piastra inferiore pulire immediatamente le parti accessibili all'interno della cappa.
- Per sostituire la piastra inferiore, afferrarla dalle estremità sinistra e destra e tenerla in posizione. Assicurarsi di reggere sempre saldamente la piastra inferiore.
- Agganciare la piastra inferiore alle cerniere tenendola inclinata all'incirca a 90° rispetto alla piastra superiore.
- La cerniera è progettata affinché, rilasciando delicatamente la piastra inferiore, essa rimanga in posizione a un'angolazione di circa 87°. Tuttavia, per evitare cadute, si raccomanda di reggere la piastra in modo sicuro.
- Assicurarsi che le parti della cerniera siano correttamente agganciate insieme.
- Agganciare il silenziatore alla piastra inferiore tenendo la piastra con una mano e sistemando il silenziatore con l'altra. Assicurarsi di reggere sempre saldamente la piastra inferiore.
- Posizionare i filtri antigrasso e i filtri di ricircolo sulla piastra.
- Chiudere la piastra inferiore.

3.3 Filtro del grasso



Il mancato rispetto di queste istruzioni può portare a un accumulo di sporco con rischio di incendi.

Nella cappa si trovano 2 filtri antigrasso in metallo. Sulla cappa è presente un indicatore di pulizia per i filtri antigrasso.

Spia di pulizia del filtro del grasso



Indicazione: la spia luminosa verde si accende

Dopo 20 ore di funzionamento l'accensione della spia verde sulla cappa segnala che il filtro antigrasso deve essere lavato.

Accesso al filtro antigrasso

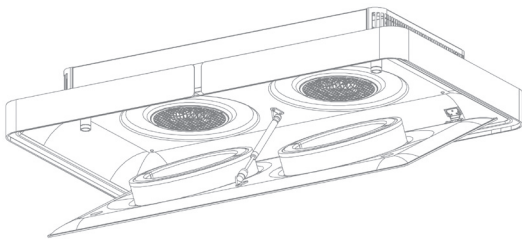

Aprire il pannello di fondo tirandone la parte anteriore verso il basso con due mani.

Sul pannello di fondo si trovano 2 filtri. Rimuovere i filtri dalla cappa.



In ciascun filtro si trovano 2 elementi Monoblock neri semicircolari. Rimuovere i 2 filtri semicircolari dal filtro antigrasso in alluminio.

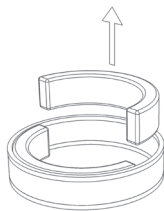

Pulizia del filtro del grasso

Il filtro del grasso in metallo può essere pulito a mano o in lavastoviglie. Si raccomanda di pulire il filtro a mano.

Pulizia manuale del filtro:

- Immergere il filtro in una soluzione di acqua bollente in cui è stato aggiunto un detergente sgrassante.
- Usare una spazzola per pulire
- Quindi sciacquare il filtro con acqua calda corrente e lasciare asciugare.

Pulizia del filtro in lavastoviglie:

- Utilizzare un detersivo per lavastoviglie adeguato
- Non collocare il filtro del grasso sporco in lavastoviglie insieme a stoviglie e vasellame
- Selezionare un programma a bassa temperatura
- Dopo il lavaggio, lasciare asciugare il filtro.



Durante la pulizia in lavastoviglie, il filtro può scolorire a causa del contenuto salino. Ciò non compromette il funzionamento del filtro.

Sostituzione dei filtri del grasso

- Prima di sostituire il filtro del grasso, pulire i bordi della parte della cappa in cui è posizionato il filtro.
- Dopo la pulizia dei filtri del grasso, reinserire il filtro monoblocco nei filtri del grasso.
- Sostituire i filtri del grasso sulla piastra inferiore.
- Richiudere la piastra inferiore.



Non mettere in funzione l'apparecchio senza i filtri del grasso e i filtri monoblock.



Per ottenere un nuovo filtro del grasso, rivolgersi a un concessionario o contattare Novy. Il numero di serie del filtro del grasso è: 230.020 (2x).

Resettaggio dell'indicazione relativa al filtro antigrasso

Una volta rimontato il filtro dopo averlo pulito, è necessario resettare la cappa filtrante premendo il pulsante i tasti [+] e [-] per 5 secondi. Se non si effettua il resettaggio, gli indicatori luminosi continueranno a lampeggiare.

Per un funzionamento ottimale, si consiglia di pulire il filtro due volte al mese.

3.4 Elementi filtranti Monoblock

La cappa aspirante dispone di 4 filtri Monoblock semicircolari. Utilizzare esclusivamente il filtro Monoblock Novy nella cappa.

Filtro monoblock indicatore di sostituzione



Indicazione: la spia luminosa arancione si accende

Dopo un determinato periodo di tempo, una luce arancione sull'unità indica che il filtro di ricircolo monoblock deve essere sostituito.

Accesso il filtro monoblock

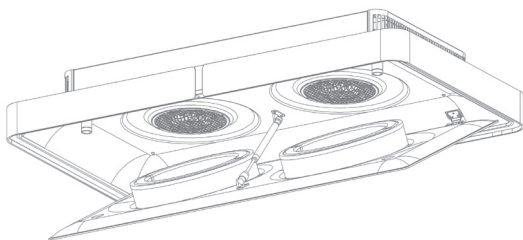

Aprire il pannello di fondo tirandone la parte anteriore verso il basso con due mani.

Sul pannello di fondo si trovano 2 filtri. Rimuovere i filtri dalla cappa.

Rimuovere il filtro Monoblock

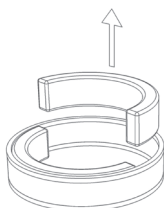

In ciascun filtro si trovano 2 elementi Monoblock neri semicircolari. Rimuovere i 2 filtri semicircolari dal filtro antigraasso in alluminio.

Sostituzione del filtro monoblock

Sostituire il nuovo filtro monoblock nei filtri del grasso e sostituire i filtri del grasso sulla piastra inferiore.



Non mettere in funzione l'apparecchio senza i filtri del grasso e i filtri monoblock.

Azzeramento dell'indicatore di sostituzione

Quando si sostituiscono i nuovi filtri monoblock, è sufficiente premere (vet)contemporaneamente i tasti [+] e [-] per 5 secondi per azzerare l'indicatore di sostituzione. In caso contrario, l'indicatore arancione si accende quando la fotocamera è accesa.



Un nuovo filtro monoblock può essere ottenuto presso i rivenditori specializzati o tramite il sito web Novy. Codice articolo filtro monoblock: 230060 (set 4 pezzi).

3.5 Sostituzione delle batterie

- Per sostituire la batteria svitare il coperchio di plastica, rimuovere la vecchia batteria e inserirne una nuova. Prestare attenzione ai simboli di polarità indicati nel vano della batteria.
- Le batterie usate non devono essere gettate nei rifiuti domestici, ma vanno smaltite separatamente negli appositi contenitori.

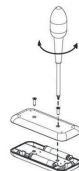

Specifiche tecniche

- Alimentazione: Batterie (2 AAA)
- Frequenza di funzionamento: 433,92Mhz
- Numero di codici: 10
- Temperatura di esercizio: 0 – 50°C
- Misure: 110 x 50 x 19mm

3.6 Guasti

Guasti: In caso di malfunzionamento, non esitate a contattare il nostro servizio post-vendita: www.novy.com/contact.

Seleziona il tuo paese.

Per una buona e rapida evasione della richiesta, è necessario che il servizio post-vendita sappia con esattezza quale è il tipo di dispositivo in vostro possesso. Questa informazione si trova sulla targhetta identificativa all'interno dell'unità di aspirazione.

L'adesivo è visibile estraendo il filtro metallico dalla cappa.

4 GUIDA RAPIDA

4.1 Impostazioni

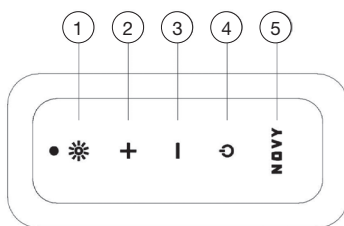

ESPOSTA	AZIONE	SPIA	NOTA	PAGE
Accensione del motore	4			p 15
Spegnimento del motore con sottopentola	4	L'illuminazione passa alla modalità d'atmosfera e il primo led bianco della velocità motore lampeggia.	Il motore rimane acceso per 30 minuti	p 15
Accensione del motore senza sottopentola	2 x 4		Il motore si spegne immediatamente	p 15
Aumento della velocità del motore	2			p 15
Diminuzione della velocità del motore	3			p 15
Illuminazione in modalità cottura	1			p 15
Modulazione luminosità in modalità cottura	1 continuare a premere			p 15
Temperatura colore più calda in modalità cottura	1 + 2 per 4 secondi			p 15
Temperatura colore più fredda in modalità cottura	1 + 3 per 4 secondi			p 15
Illuminazione in modalità atmosfera	5			p 15
Modulazione luminosità in modalità atmosfera	5 continuare a premere			p 15
Temperatura colore più calda in modalità atmosfera	5 + 2 per 4 secondi			p 16
Temperatura colore più fredda in modalità atmosfera	5 + 3 per 4 secondi			p 15
Ripristino della spia di pulizia fi ltri del grasso	2 + 3 per 5 secondi	La spia verde si spegne		p 18
Ripristino spia di sostituzione filtri monoblocco	2 + 3 per 5 secondi	La spia arancione si spegne		p 19

4.2 Spie

INDICATION	ESPOSTA	NOTA	PAGE
La spia verde si illumina	È necessario pulire il filtro del grasso	Il mancato rispetto delle istruzioni di pulizia può causare un eccesso di contaminazione e il rischio di un calo dell'efficienza dell'apparecchio.	p 18
La spia arancione si illumina	È necessario sostituire il filtro di ricircolo monoblocco		p 19

NOVY

Novy Cloud

230 - 232

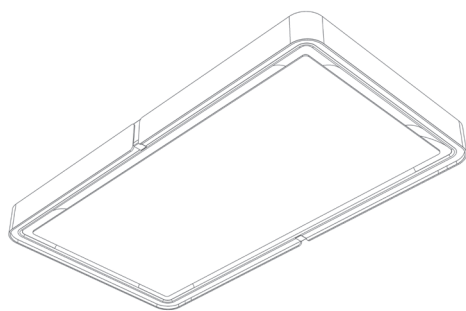

SPIS TREŚCI

1 ZASADY BEZPIECZEŃSTWA I UŻYCIA 23

2 STEROWANIE I FUNKCJE 25

- 2.1 Obsługa urządzenia 25
- 2.2 Encendido y apagado de la extracción 25
- 2.3 Oświetlenie 25
- 2.4 Zdalne sterowanie 26
- 2.5 Funkcja InTouch 26
- 2.6 Sterowanie za pomocą aplikacji mobilnej 26

3 CZYSZCZENIE I KONSERWACJA 27

- 3.1 Ogólna konserwacja 27
- 3.2 Usuwanie płyty dolnej 27
- 3.3 Filtr przeciwtłuszczowy 27
- 3.4 Filtry monoblokowe 28
- 3.5 Wymiana baterii 29
- 3.6 Usterki 29

4 KRÓTKI PRZEWODNIK 30



- 4.1 Ustawienia 30
- 4.2 Wskazania 30

1 ZASADY BEZPIECZEŃSTWA I UŻYCIA

Więcej informacji o produktach, akcesoriach i usługach Novy znajdziesz na stronie internetowej: www.novy.com

Jest to instrukcja obsługi urządzenia, zgodnie z informacją podaną na pierwszej stronie. Instrukcja montażu znajduje się w osobnej książeczce dostarczonej wraz z urządzeniem.

W niniejszej instrukcji obsługi zastosowanych zostało kilka symboli. Poniżej podajemy ich znaczenie.

Symbol	Znaczenie	Akcja
	Wskaźnik	Objaśnienie wskaźnika na urządzeniu.
	Ostrzeżenie	Istotna wskazówka lub niebezpieczna sytuacja

Postępuj zgodnie z tą instrukcją, aby uniknąć obrażeń i szkód materialnych.



Okap kuchenny może być używany wyłącznie jako okap kuchenny z recykulacją powietrza. Opary kuchenne są oczyszczane przez filtry tłuszczowe i filtr zapachowy i zwracane do kuchni.



UWAGA: Ta instrukcja obsługi dotyczy różnych modeli urządzenia. Może się zdarzyć, że niektóre opisane tu funkcje nie dotyczą Twojego urządzenia.



Zasady bezpieczeństwa technicznego

- Niniejsze urządzenie spełnia obowiązujące przepisy bezpieczeństwa. Niekompetentne stosowanie może prowadzić do uszkodzeń ciała lub urządzenia.
- Przed instalacją i użyciem urządzenia należy dokładnie zapoznać się z instrukcją obsługi i montażu. Znajdziesz w nich istotne informacje odnośnie instalacji i wykorzystywania urządzenia.
- Bezpieczeństwo zagwarantowane jest wyłącznie w przypadku profesjonalnej instalacji zgodnej z instrukcją montażu. Instalator jest odpowiedzialny za właściwe funkcjonowanie urządzenia w miejscu montażu.
- Urządzenie przeznaczone jest wyłącznie do użytku domowego (przygotowanie żywności), za wyjątkiem innego użytku domowego, komercyjnego czy przemysłowego. Z urządzenia nie należy korzystać poza domem.
- Skontroluj stan urządzenia i materiału montażowego tuż po wyciągnięciu go z opakowania. Urządzenie należy ostrożnie rozpakować. Do otwarcia opakowania nie należy wykorzystywać ostrych noży.
- Nie należy instalować urządzenia jeśli jest ono uszkodzone. Taką sytuację należy zgłosić firmie Novy.
- Instrukcję należy przechowywać i przekazać osobie, która będzie po Tobie korzystać z tego urządzenia.

- Firma Novy nie ponosi odpowiedzialności za szkody powstałe w wyniku niewłaściwego montażu, podłączenia, użytkowania lub obsługi.
- Nie należy dotykać żadnych części będących pod napięciem.
- Nie należy przebudowywać ani zmieniać urządzenia.
- Etykiety i naklejki umieszczone na urządzeniu, zawierające porady dotyczące użytkowania i montażu, należy osunąć. Za filtrem tłuszczowym znajduje się naklejka znamionowa. Tej naklejki nie należy usuwać.



Zasady bezpieczeństwa w przypadku dzieci w domu

- Materiał opakowania jest niebezpieczny dla dzieci. Nie należy pozwalać dzieciom bawić się tym materiałem. Opakowanie należy przechowywać poza zasięgiem dzieci.
- Dzieci od 8 roku życia mogą korzystać z urządzenia wyłącznie pod nadzorem osoby, która jest odpowiedzialna za ich bezpieczeństwo, lub pod warunkiem, że zostały one nauczone jak należy korzystać z urządzenia w bezpiecznych warunkach.
- Sprawuj kontrolę nad dziećmi, aby być pewnym, że nie bawią się one urządzeniem.
- Dzieci młodsze niż 8 lat nie powinny mieć dostępu do kabla zasilania.
- Dzieci nie powinny czyścić i wykonywać prac konserwacyjnych na urządzeniu.
- Oświetlenie urządzenia jest bardzo mocne i może ono uszkodzić oczy. Zadbaj o to, żeby nikt, a przede wszystkim niemowlęta, nie patrzył bezpośrednio w światło lampy.
- Zadbaj o to, żeby baterie znajdowały się poza zasięgiem dzieci. Nie pozwalaj na to, żeby dzieci wymieniały baterie bez nadzoru.



Zasady bezpieczeństwa przy korzystaniu z urządzenia

- Osoby o ograniczonych zdolnościach fizycznych, sensorycznych i duchowych, lub osoby, które nie posiadają odpowiedniej wiedzy lub doświadczenia, mogą korzystać z urządzenia wyłącznie pod nadzorem osoby, która jest odpowiedzialna za ich bezpieczeństwo, lub pod warunkiem, że zostały one przeszkolone do korzystania z urządzenia w bezpiecznych warunkach.
- Flambrowanie pod urządzeniem jest ściśle zabronione.
- Nie oddalaj się od kuchenki jeśli pieczesz, smażysz, grillujesz albo smażysz na głębokim tłuszczu. Rozgrzany olej i tłuszcze mogą szybko złapać ogień i uszkodzić okap kuchenny.
- Filtr tłuszczowy należy regularnie czyścić zgodnie z wytycznymi zawartymi w niniejszej instrukcji. Nie postępując zgodnie z instrukcjami czyszczenia, w filtry mogą utworzyć się złogi tłuszczowe, co może prowadzić do ryzyko pożaru.
- Aby zapobiec dostawaniu się tłuszczu i zabrudzeń głębiej do urządzenia, nie należy używać go bez podłączonego filtra tłuszczowego. Może to wpływać na funkcjonowanie urządzenia.
- W przypadku pożaru, zawsze należy wyłączyć urządzenie.
- Palącego się tłuszczu nie należy gasić wodą, ale przykryć patelnię pasującą pokrywką lub kocem gaśniczym.
- Uwaga: określone części urządzenia znajdujące się w zasięgu ręki mogą się nagrzać w czasie gotowania.

- Palniki gazowe mogą nagrzewać się do bardzo wysokiej temperatury. Upewnij się, że to ciepło nie będzie się gromadzić w okapie kuchennym. Okap kuchenny zainstalowany nad palnikami gazowymi może zostać uszkodzony lub zapalić się.
 - Palników gazowych używaj tylko, gdy są na nich garnki.
 - Wyłącz palnik gazowy po zdjęciu garnka.
 - W przypadku równoczesnego używania kilku palników gazowych ustaw okap kuchenny na pozycję 2 lub wyższą.
 - Nigdy nie używaj dużych palników o mocy ponad 5 kW z największym płomieniem przez dłużej niż 15 minut, np. razem z wokiem.
- Aby efektywnie usunąć opary gotowania, włącz urządzenie kilka minut przed rozpoczęciem gotowania.
- Korzystaj z trybu kontrolnego, jeśli Twoje urządzenie jest w niego wyposażone. Instrukcje dla trybu kontrolnego zostały opisane w niniejszej instrukcji obsługi.
- Należy unikać jakiegokolwiek formy przeciągu nad płytą grzewczą.
- Naczynia należy umieścić w takim miejscu, żeby powstałe opary unosiły się tuż pod powierzchnią ssania okapu.
- Gotowanie indukcyjne: aby ograniczyć nadprodukcję oparów należy korzystać z najniższej możliwej intensywności urządzenia i płyty grzewczej.
- Jeśli urządzenie wyposażone jest w płytę dolną, zadбай o to, żeby była ona zawsze dokładnie zamknięta. Zadбай o to, żeby zawsze była ona zamocowana w zaciskach i nie mogła się uwolnić. Aby zapobiec ryzyku zakleszczenia podczas otwierania płyty dolnej, nie należy umieszczać dłoni po stronie zawiasów.
- Na urządzeniu nie należy umieszczać żadnych przedmiotów które mogą spaść i prowadzić do niebezpiecznych sytuacji.



Wentylacja

W przypadku urządzenia z recykulacją, pomieszczenie w którym się ono znajduje również powinno być wyposażone w minimalną wentylację. Może to być ogólna wentylacja w mieszkaniu, uchYLENIE okna lub otwarcie drzwi.



Środki zapobiegawcze przeciw uszkodzeniom

- W instrukcji montażu opisany został poprawny sposób montażu. Uważnie przeczytaj tę instrukcję.
- Instalacja urządzenia i podłączenie elektryczne powinny zostać wykonane przez profesjonalistę.
- Firma NOVY nie ponosi odpowiedzialności za ewentualne szkody wynikające z błędnego montażu lub podłączenia.
- Skontroluj odległość między powierzchnią gotowania, a urządzeniem. W instrukcji montażu podana została minimalna i maksymalna wysokość.



Środki zapobiegawcze przy uszkodzeniu

- Jeśli stwierdzisz, że urządzenie jest uszkodzone, należy je wyłączyć i odłączyć od prądu.
- Naprawę może przeprowadzić wyłącznie wyspecjalizowany personel. Pod żadnym pozorem nie należy samodzielnie otwierać urządzenia. Skontaktuj się z obsługą klienta firmy Novy.

OCHRONA ŚRODOWISKA

Wskazówki dla oszczędzania energii

Nowe urządzenie jest wyjątkowo efektywne i energooszczędne. Poniżej przedstawiamy kilka wskazówek, które przyczynią się do tego, że będzie zużywało ono jeszcze mniej energii.

- Włącz urządzenie na najniższej prędkości na początku gotowania, aby wyregulować wilgotność względną i wyeliminować nieprzyjemne zapachy podczas gotowania.
- Korzystaj z najwyższej prędkości tylko wtedy, gdy jest to absolutnie konieczne.
- Używaj prędkości maksymalnej tylko wtedy, gdy jest to absolutnie potrzebne.
- Utrzymuj filtr/filtry urządzenia w czystości, aby zoptymalizować skuteczność filtrowania tłuszczu i zapachów.
- W odpowiednim czasie przełącz na wyższą moc, jeśli uwolni się dużo pary. To wydajniejsze niż korzystanie z urządzenia przez długi czas i wychwytywanie oparów już rozprzestrzeniających się w kuchni.
- Nie należy dopuszczać do niepotrzebnego wentylowania urządzeniem po zakończeniu gotowania.
- Wyłącz oświetlenie przy wychodzeniu z kuchni lub gdy kuchnia jest już wystarczająco oświetlona.
- Zapewnij odpowiedni dopływ powietrza w pomieszczeniu, aby urządzenie mogło pracować wydajnie i ekonomicznie.
- Nakładaj pokrywki na garnki, aby zmniejszyć ilość pary wodnej i kondensacji.

Recykling opakowania i starego urządzenia

Opakowanie zabezpiecza urządzenie przed uszkodzeniem w czasie transportu. Wykorzystane w tym celu materiały nie są szkodliwe dla środowiska i są odpowiednie do recyklingu. Wybierz przyjazną środowisku utylizację opakowania. Twoje urządzenie również zawiera wiele materiałów możliwych do recyklingu.



Dlatego też zużyte urządzenia należy oddzielić od innych śmieci. Recykling starych urządzeń zorganizowany przez Twojego producenta będzie w ten sposób najbardziej efektywny. W celu recyklingu Twojego urządzenia odsyłamy do najnowszych dyrektyw europejskich odnośnie odpadów elektrycznych i elektronicznych. Sprawdź w swojej gminie lub u swojego detalisty, gdzie znajduje się najbliższy punkt zbiorczy dla Twojego starego urządzenia.

Przechowuj stare urządzenie poza zasięgiem dzieci.

Recykling baterii

Nie należy mieszać baterii z odpadami domowymi. Sprawdź w swojej gminie lub u swojego detalisty, gdzie znajduje się najbliższy punkt zbiorczy dla baterii. Przechowuj stare baterie poza zasięgiem dzieci.

2 STEROWANIE I FUNKCJE

2.1 Obsługa urządzenia

Okapem kuchennym można sterować za pomocą dołączonego pilota lub aplikacji Novy.



Aby włączyć okap, najpierw włącz przycisk wł./wył. Jest on wyłączony na czas serwisowania urządzenia. Pokrętko jest z przodu, nad wyświetlaczem informacyjnym.

Okap jest wyposażony w gotowe do użycia zdalne sterowanie.

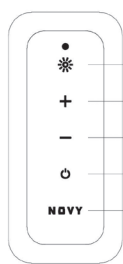

- 1 Tryb gotowania z oświetleniem włączony/wyłączony
- 2 Zwiększanie poziomu prędkości
- 3 Zmniejszenie poziomu prędkości
- 4 Włączanie/wyłączanie
- 5 Przycisk Novy: tryb nastrojowego oświetlenia włączony/wyłączony

2.2 Encendido y apagado de la extracción

Włączanie i wyłączanie wyciągu

Aby włączyć silnik, naciśnij przycisk . Okap jest zawsze uruchamiany z poziomem, który był aktywny przy wyłączeniu (światło i/lub silnik).

Wyłączanie wyciągu w trybie opóźnionym

Naciśnij klawisz jeden raz, aby włączyć opóźnienie. Światło przełączy się w tryb otoczenia i miga pierwszy biały wskaźnik silnika. Silnik pracuje przez 30 minut w trybie wentylacji końcowej. Po tym okresie silnik zostanie wyłączony. Światło pozostanie w trybie oświetlenia nastrojowego.

Użyj 30-minutowego opóźnienia, aby zapachy z gotowania mogły zostać prawidłowo usunięte z filtra monoblokowego.

Natychmiastowe wyłączenie wyciągu

Naciśnij przycisk dwa razy.

Poziom mocy wyciągu

Aby zwiększyć prędkość silnika, naciśnij przycisk **+**. Aby zmniejszyć prędkość, naciśnij przycisk **-**. Można ustawić cztery prędkości silnika. Żądaną pozycję można wybrać w zależności od ilości wytwarzanej pary podczas gotowania.



Silnik posiada wyłącznik termiczny, który wyłącza silnik w przypadku przegrzania. Po schłodzeniu silnik włączy się ponownie. Konieczne jest określenie przyczyny przegrzania. Może to być spowodowane, na przykład, przypaleniem naczynia, zablokowaniem silnika wirnika lub przedostaniem się przedmiotu do otworu wylotowego i spowodowaniem jego częściowego lub całkowitego zablokowania.

Automatyczne zatrzymanie

Aby uniknąć pozostawiania włączonego okapu wyciągowego, silnik automatycznie wyłącza się po 3 godzinach (tylko jeśli w ciągu 3 godzin pracy nie została zmieniona). Oświetlenie okapu wyciągowego pozostaje włączone.

2.3 Oświetlenie

Światła można przełączyć między trybem gotowania a trybem nastrojowym. Światło działa niezależnie od silnika.

Tryb gotowania

Tryb gotowania zapewnia optymalne oświetlenie do gotowania. Naciśnij przycisk lub , aby włączyć lub wyłączyć tryb gotowania.

Intensywność oświetlenia w trybie gotowania

Gdy aktywny jest tryb gotowania, można przyciemnić lub rozjaśnić światło, naciskając przycisk . Zwolnij przycisk po osiągnięciu żądanej intensywności oświetlenia.



Nie można całkowicie przyciemnić światła w trybie gotowania, ponieważ okap nie będzie zapewniać wystarczającego światła do gotowania.

Zmiana temperatury barwowej w trybie gotowania

Można zmienić temperaturę barwową na światło chłodne, naciskając jednocześnie przyciski i **-** oraz przytrzymując je przez cztery sekundy. Zwolnij oba przyciski po osiągnięciu żądanej temperatury barwowej.

Można zmienić temperaturę barwową na światło ciepłe, naciskając jednocześnie przyciski i **+** oraz przytrzymując je przez cztery sekundy. Zwolnij oba przyciski po osiągnięciu żądanej temperatury barwowej.

Po wyłączeniu trybu gotowania ostatnio ustawiona wartość zostanie zapamiętana. Dzięki temu preferencje użytkownika będą zachowywane po każdym włączeniu okapu.

Tryb nastrojowy

Tryb nastrojowy zapewnia optymalne oświetlenie do tworzenia miłej atmosfery. Naciśnij przycisk 5, aby włączyć lub wyłączyć tryb nastrojowy.

Intensywność oświetlenia w trybie nastrojowym

Gdy tryb nastrojowy jest aktywny, można przyciemnić lub rozjaśnić światło, naciskając przycisk 5 i przytrzymując go. Zwolnij przycisk 5 po osiągnięciu żądanej intensywności światła.

Zmiana temperatury barwowej w trybie nastrojowym

Można zmienić temperaturę barwową na światło chłodne, naciskając jednocześnie przyciski 5 i **-** oraz przytrzymując je przez cztery sekundy. Zwolnij oba przyciski po osiągnięciu żądanej temperatury.

Można zmienić temperaturę barwową na światło ciepłe, naciskając jednocześnie przyciski 5 i **+** oraz przytrzymując je przez cztery sekundy. Zwolnij oba przyciski po osiągnięciu żądanej temperatury barwowej.

Po wyłączeniu trybu nastrojowego ostatnio ustawiona wartość zostanie zapamiętana. Dzięki temu preferencje użytkownika będą zachowywane po każdym włączeniu okapu.

2.4 Zdalne sterowanie

Okap jest wyposażony w gotowe do użycia zdalne sterowanie.



Jeżeli zasilanie zostanie odłączone od urządzenia i włączone ponownie, poczekaj trzy minuty przed użyciem pilota zdalnego sterowania. Zapobiega to zmianie kodu, tak aby urządzenie nie reagowało na sygnały pilota zdalnego sterowania lub połączeniu innego urządzenia z pilotem zdalnego sterowania.

Zmiana kodu na pilocie zdalnego sterowania

Jeżeli ustawiony kod zakłóca działanie innych nadajników, można wybrać inny kod, używając pilota zdalnego sterowania. Dostępnych jest 10 różnych kodów.

Określanie używanych kodów

Naciśnij jednocześnie przycisk **U** i *****. Wskaźnik na pilocie zdalnego sterowania zamiga odpowiednią liczbę razy, wskazując wybrany numer kodu (dostępnych jest łącznie 10 kodów).



Zmiana kodu

- Najpierw wyłącz zasilanie okapu. Zrób to, dezaktywując i ponownie aktywując wyłącznik. Teraz przez trzy minuty aktywny będzie tryb ustawień. W ciągu tych trzech minut musi zostać ustawiony nowy kod.
- Naciśnij jednocześnie przyciski **U** i *****.
- Zielony wskaźnik na pilocie zdalnego sterowania zamiga odpowiednią liczbę razy, wskazując wybrany kod. Jeżeli wymagany jest inny kod, powtórz ten krok ponownie (jedno mignięcie oznacza kod 1, dwa mignięcia kod 2 itd. dostępnych jest 10 kodów).
- Na pilocie zdalnego sterowania naciśnij przycisk ***** w ciągu 10 sekund, aby potwierdzić ustawienia. Okap kuchenny i pilot są teraz ze sobą zsynchronizowane.

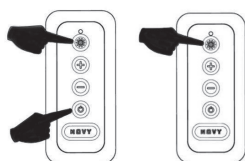

2.5 Funkcja InTouch

Okap wyciągowy posiada funkcję InTouch. Dzięki temu możliwe jest sterowanie okapem wyciągowym z poziomu płyty indukcyjnej firmy Novy wyposażonej w funkcję InTouch. Do jego obsługi można też używać pilota zdalnego sterowania.

Programowanie funkcji InTouch na płycie indukcyjnej

Pilot zdalnego sterowania musi współpracować z okapem. W razie potrzeby kod pilota zdalnego sterowania można zmienić, jak opisano w rozdziale 2.5.

- Podłącz płytę indukcyjną do sieci zasilającej.
- Na płycie indukcyjnej dotknij jednocześnie przycisków **III** i **U** i przytrzymaj je, aż zostanie wyemitowany sygnał dźwiękowy (około siedem sekund).
- Płyta indukcyjna automatycznie wyszuka kod okapu.
- Poczekaj, aż oświetlenie okapu kuchennego zacznie migać LUB zostanie wyemitowany sygnał dźwiękowy, gdy okap wyciągowy nie ma oświetlenia (może to zająć chwilę).
- Gdy migają wskaźniki lub emitowany jest sygnał dźwiękowy, na płycie indukcyjnej natychmiast naciśnij dowolny przycisk InTouch, taki jak **III**, **+**, **-** lub **U**.
- Zostanie wyemitowany sygnał dźwiękowy, wskazujący połączenie obu urządzeń.

Można teraz obsługiwać okap kuchenny za pomocą przycisków na płycie indukcyjnej.

Więcej informacji o korzystaniu z funkcji InTouch można znaleźć w podręczniku InTouch płyty indukcyjnej lub pilota zdalnego sterowania.

2.6 Sterowanie za pomocą aplikacji mobilnej

Okapem można sterować zdalnie za pomocą urządzenia mobilnego. Jeżeli aplikacja Novy jest zainstalowana na urządzeniu mobilnym, można podłączyć je do okapu. Gdy okap nie jest połączony z urządzeniem mobilnym, można go obsługiwać w normalny sposób za pomocą pilota zdalnego sterowania samego.

Nastawianie

Aby użyć aplikacji do instalacji okapu i urządzenia, należy spełnić poniższe warunki:

- Okap musi być połączony do zasilania i włączony.
- Smartfon lub tablet musi mieć najnowszą wersję systemu Android lub iOS.
- Należy pobrać aplikację Novy za pośrednictwem ulubionego sklepu z aplikacjami. Okap i urządzenie mobilne powinny znajdować się blisko siebie

Aplikacja przeprowadzi Cię przez całą procedurę. Stosuj się do wskazówek zawartych w aplikacji.

3 CZYSZCZENIE I KONSERWACJA



Postępuj zgodnie ze wszystkimi instrukcjami opisanymi w rozdziale Warunki bezpieczeństwa i użytkowania.



Postępuj zgodnie z poniższymi instrukcjami czyszczenia, aby wydłużyć trwałość i zoptymalizować działanie urządzenia.



Płyta dolna, filtr przeciw tłuszczowy i filtr recykulacyjny mogą wypaść podczas ich obsługi. Może to spowodować uszkodzenia. Zawsze pewnie trzymaj płytę dolną i filtry podczas ich obsługi.



UWAGA -Istnieje ryzyko zranienia! Otwórz i zamknij płytę dolną powoli. Użyj rozkładanej drabiny i dopilnuj, żeby stała stabilnie. Nie stawaj na płycie ani na blacie roboczym.

3.1 Ogólna konserwacja



Przed przystąpieniem do czyszczenia okapu pozwól, aby oświetlenie wystarczająco ostygło.



Nigdy nie używaj produktów agresywnych, ściernych lub chlorowanych.



Nie używaj myjek wysokociśnieniowych ani parowych.

Stal nierdzewna

Czyść chusteczką higieniczną z łagodnym środkiem czyszczącym, a następnie osusz miękką ściereczką. Stal nierdzewną można konserwować środkiem czyszczącym Novy (906060).

Powlekane części okapu wyciągowego

Okap wyciągowy można czyścić wilgotną chusteczką czyszczącą i łagodnym środkiem czyszczącym.

Szkło

Szklane części okapu wyciągowego można czyścić miękką ściereczką i środkiem do czyszczenia szkła

3.2 Usuwanie płyty dolnej

Jeżeli płyta dolna ma być zdjęta z okapu kuchennego w celu oczyszczenia, wykonaj następujące czynności:

- Chwyć płytę dolną po lewej i prawej stronie.
- Powoli przechyl płytę dolną w dół i przytrzymaj ją na miejscu.
- Płyta dolna jest wyposażona w dwa filtry, które obejmują też czarne filtry recykulacyjne. Wyjmij filtry z okapu kuchennego.
- Odblokuj tłumik w płycie dolnej, przytrzymując płytę dolną jedną ręką i przesuwając mechanizm zatraskowy do tyłu drugą ręką, aby płyta dolna została zwolniona z tłumika. Zawsze pewnie trzymaj płytę dolną.
- Ostrożnie ustaw płytę dolną pod kątem w przybliżeniu 90°. W tej pozycji można zdemontować płytę dolną z okapu kuchennego. Czynność tę wykonaj ostrożnie, aby zapobiec uszkodzeniom.
- Płytę dolną można czyścić ręcznie. Płyty dolnej nie można czyścić w zmywarce.
- Przed ponownym montażem płyty dolnej oczyść bezpośrednio widoczne części we wnętrzu okapu kuchennego.
- Aby wymienić płytę dolną, chwyć płytę dolną po lewej i prawej stronie, a następnie przytrzymaj ją na miejscu. Zawsze pewnie trzymaj płytę dolną.
- Zaczep płytę dolną w zawiasach, przytrzymując ją w pozycji około 90° względem płyty górnej.
- Zawiasy są zaprojektowane tak, że po delikatnym zdjęciu płyty dolnej, pozostaną na miejscu pod kątem około 87°. Aby zapobiec spadnięciu płyty dolnej, trzeba ją przytrzymać.
- Upewnij się, że obie części zawiasów są dobrze zaczepione.
- Zamocuj tłumik, zatraskując go na płycie dolnej. W tym celu przytrzymaj płytę dolną jedną ręką, a drugą obsługuj tłumik. Zawsze pewnie trzymaj płytę dolną.
- Umieść filtry przeciw tłuszczowe i recykulacyjne w płycie dolnej.
- Płytę dolną można teraz zamknąć.

3.3 Filtr przeciw tłuszczowy



Jeśli poniższe instrukcje nie będą przestrzegane, poważne zabrudzenie może spowodować zagrożenie pożarowe.

Okap jest wyposażony w dwa okrągłe, metalowe filtry przeciw tłuszczowe. Okap kuchenny ma wskaźnik czyszczenia filtrów przeciw tłuszczowych.

Wskaźnik filtra przeciw tłuszczowego



Wskazanie: zielony wskaźnik świeci.

Po 20 godzinach gotowania zielony wskaźnik na okapie wskazuje, że filtr przeciw tłuszczowy wymaga czyszczenia.

Dostęp do filtra przeciwtłuszczowego

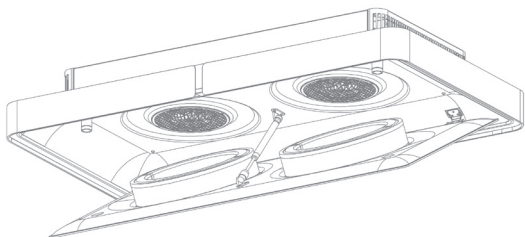

Otwórz płytę dolną, pociągając ją w dół za dwie ręczki umieszczone z przodu.

Dwa filtry przeciwtłuszczowe są na płycie dolnej. Wyjmij filtry przeciwtłuszczowe z okapu.



W każdym filtrze przeciwtłuszczowym są dwa półokrągłe, czarne filtry monoblokowe. Wyjmij dwa półokrągłe filtry monoblokowe z aluminiowego filtra przeciwtłuszczowego.

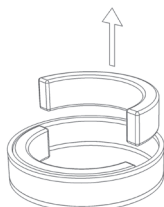

Czyszczenie filtra przeciwtłuszczowego

Metalowy filtr przeciwtłuszczowy można czyścić ręcznie lub w zmywarce do naczyń. Zalecamy ręczne czyszczenie filtra przeciwtłuszczowego.

Ręczne czyszczenie filtra:

- Zanurz filtr w roztworze wrzącej wody, do którego dodano detergent odtłuszczający.
- Do czyszczenia użyj szczotki.
- Następnie przepłucz filtry pod bieżącą, ciepłą wodą i pozostaw do wyschnięcia.

Czyszczenie filtra w zmywarce do naczyń:

- Użyj zwykłego detergentu do zmywarek
- Nie wkładaj filtrów przeciwtłuszczowych nasyconych tłuszczem wraz z naczyniami do zmywarki
- Wybierz program z niską temperaturą
- Po czyszczeniu pozostaw filtr do odsączenia.



Filtr może nieco zmienić kolor w zmywarce. Nie ma to wpływu na jego działanie.

Wymiana filtrów przeciwtłuszczowych

- Przed wymianą filtra przeciwtłuszczowego oczyść krawędzie części w okapie, w której umieszczony jest filtr.
- Po oczyszczeniu filtrów przeciwtłuszczowych umieść ponownie filtry monoblokowe w filtrach przeciwtłuszczowych.
- Umieść filtry przeciwtłuszczowe na płycie dolnej.
- Zamknij płytę dolną.



Nie używaj urządzenia bez filtrów przeciwtłuszczowych i filtrów monoblokowych.



Nowy filtr przeciwtłuszczowy można uzyskać od sprzedawcy lub na stronie internetowej Novy. Filtr przeciwtłuszczowy, numer artykułu: 230.020 (2x).

Resetowanie wskaźnika czyszczenia

Po włożeniu filtra przeciwtłuszczowego po jego oczyszczeniu trzeba nacisnąć jednocześnie przyciski [+] i [-] oraz przytrzymać je przez pięć sekund, aby zresetować wskaźnik wymiany. Jeżeli czynność ta nie zostanie wykonana, pomarańczowy wskaźnik zaświeci po włączeniu okapu.

3.4 Filtry monoblokowe

W każdym filtrze przeciwtłuszczowym są dwa półokrągłe, czarne filtry monoblokowe. W okapie kuchennym można używać tylko filtra monoblokowego recykulacyjnego Novy.

Wskaźnik wymiany monoblokowego filtra recykulacyjnego



Wskazanie: pomarańczowy wskaźnik świeci.

Po pewnym okresie pomarańczowy wskaźnik na urządzeniu wskazuje, że filtr monoblokowy recykulacyjny należy wymienić.

Dostęp do filtrów monoblokowe

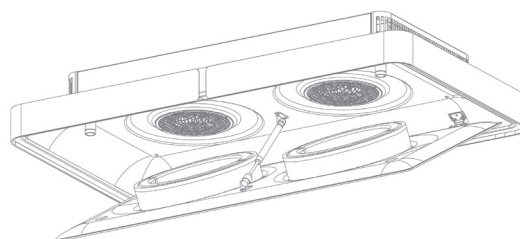

Otwórz płytę dolną, pociągając ją w dół za dwie ręczki umieszczone z przodu.

Dwa filtry przeciwtłuszczowe są na płycie dolnej. Wyjmij filtry przeciwtłuszczowe z okapu.

Demontaż filtra monoblokowego recyrkulacyjnego



IW każdym filtrze przeciwłuszczowym są dwa półokrągłe, czarne filtry monoblokowe. Wyjmij dwa półokrągłe filtry monoblokowe z aluminiowego filtra przeciwłuszczowego.

Wymiana filtra monoblokowego

Wymień filtry monoblokowe w filtrach przeciwłuszczowych i umieść filtry przeciwłuszczowe na płycie dolnej.



Nie używaj urządzenia bez filtrów przeciwłuszczowych i filtrów monoblokowych.

Resetowanie wskaźnika wymiany

Po wymianie filtrów monoblokowych trzeba nacisnąć jednocześnie przyciski [+] i [-] oraz przytrzymać je przez pięć sekund, aby zresetować wskaźnik wymiany. Jeżeli czynność ta nie zostanie wykonana, pomarańczowy wskaźnik zaświeci po włączeniu okapu wymianie filtrów monoblokowych.



**Nowy filtr monoblokowy można nabyć u wyspecjalizowanych sprzedawców detalicznych lub na stronie internetowej Novy.
Filtr monoblokowy, numeru artykułu: 230060 (zestaw 4 części).**

3.5 Wymiana baterii

- Aby wymienić baterie, odkręć pokrywę z tworzywa sztucznego, wyjmij stare baterie i włóż nowe. Zwróć uwagę na oznaczenia biegunowości w komorze na baterie.
- Zużytych baterii nie można wyrzucać wraz z odpadami z gospodarstwa domowego. Należy je utylizować jak niebezpieczne odpady chemiczne.



Dane techniczne

- Zasilanie: Dwie baterie AAA
- Częstotliwość: 433,92 MHz
- Liczba kodów: 10
- Temperatura robocza: 0–50°C
- Wymiary: 110 x 50 x 19 mm

3.6 Usterki

W przypadku wystąpienia usterki, prosimy o kontakt z naszym serwisem naprawczym:
www.novy.com/contact.

Wybierz swój kraj.

Dla zapewnienia właściwej i szybkiej obsługi serwis naprawczy musi znać typ urządzenia. Te informacje znajdują się na tabliczce znamionowej na wewnętrznej ramie jednostki wyciągowej. Będą one widoczne zaraz po wyjęciu filtra z odkurzacza.

4 KRÓTKI PRZEWODNIK

4.1 Ustawienia

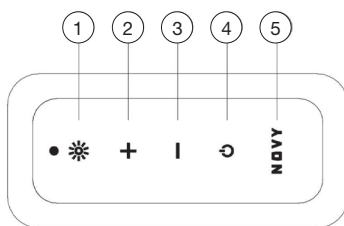

OBJAW	DZIAŁANIE	WSKAZANIE	UWAGA	STR.
Włączenie silnika	4			str. 25
Wyłączenie silnika z wybiegiem	4	Światło przełączy się w tryb otoczenia i miga pierwszy biały wskaźnik silnika.	Silnik pozostaje włączony przez 30 minut	str. 25
Wyłączenie silnika bez wybiegu	2 x 4		Silnik natychmiast się wyłącza	str. 25
Zwiększ prędkość silnika	2			str. 25
Zmniejsz prędkość silnika	3			str. 25
Światło w trybie gotowania	1			str. 25
Przyciemnianie światła w trybie gotowania	1 przytrzymaj			str. 25
Ciepłsza temperatura barwowa w trybie gotowania	1 + 2 przez 4 sekundy			str. 25
Chłodniejsza temperatura barwowa w trybie gotowania	1 + 3 przez 4 sekundy			str. 25
Światło w trybie nastrojowym	5			str. 25
Przyciemnianie światła w trybie nastrojowym	5 przytrzymaj			str. 25
Ciepłsza temperatura barwowa w trybie nastrojowym	5 + 2 przez 4 sekundy			str. 26
Chłodniejsza temperatura barwowa w trybie nastrojowym	5 + 3 przez 4 sekundy			str. 25
Resetowanie wskaźnika czyszczenia filtrów przeciwtłuszczowych	2 + 3 przez 5 sekundy	Zgaśnięcie zielonego wskaźnika		str. 28
Resetowanie wskaźnika wymiany filtru recyrkulacyjnego	2 + 3 przez 5 sekundy	Zgaśnięcie pomarańczowego wskaźnika		str. 29

4.2 Wskazania

WSKAZANIE	OBJAW	UWAGA	STR.
Zaświecenie zielonego wskaźnika	Filtr tłuszczowy wymaga oczyszczenia	W przypadku niestosowania się do instrukcji czyszczenia dochodzi do nadmiernego zanieczyszczenia, ryzyka pożaru utraty wydajności.	str. 27
Zaświecenie pomarańczowego wskaźnika	Czas wymiany używanego monoblokowego filtra recyrkulacyjnego		str. 28

NOVY

Novy Cloud

230 - 232

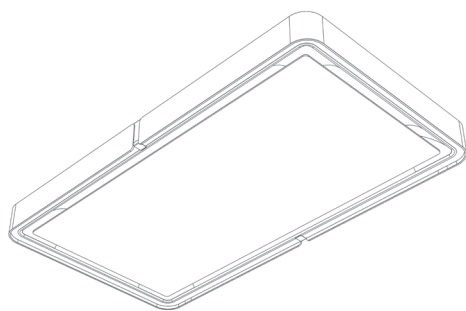

OBSAH

1 BEZPEČNOSTNÍ PŘEDPISY A PŘEDPISY

PRO POUŽÍVÁNÍ	33
---------------	----

2 OVLÁDACÍ PRVKY A FUNKCE

2.1 Ovládání zařízení	35
2.2 Zapnutí a vypnutí odsávání	35
2.3 Osvětlení	35
2.4 Dálkové ovládání	36
2.5 InTouch	36
2.6 Ovládání pomocí mobilní aplikace	36

3 ČIŠTĚNÍ A ÚDRŽBA

3.1 Obecná údržba	37
3.2 Odstranění spodní desky	37
3.3 Filtr proti mastnotě	38
3.4 Monoblokové filtry	39
3.5 Výměna baterií	39
3.6 Poruchy	39

4 RYCHLÝ PRŮVODCE



4.1 Nastavení	40
4.2 Signalizace	40

1 BEZPEČNOSTNÍ PŘEDPISY A PŘEDPISY PRO POUŽÍVÁNÍ

Více informací o výrobcích, příslušenství a službách společnosti Novy najdete na internetu:
www.novy-odsavace.cz

Toto je návod k použití pro zařízení, které je uvedené na přední straně. Návod k montáži je samostatnou brožurou dodávanou se zařízením.

V tomto návodu k použití se používá několik symbolů. Níže naleznete jejich význam.

Symbol	Význam	Akce
	Indikace	Vysvětlení indikací na zařízení
	Varování	Důležitý tip nebo nebezpečná situace



Digestoř je možné používat pouze jako recirkulační digestoř. Výpary z vaření jsou čištěny tukovými filtry a pachovým filtrem a vráceny do kuchyně.



POZNÁMKA: Tyto pokyny k používání se týkají několika modelů spotřebiče. Je možné, že jsou zde popsány některé funkce, které váš spotřebič nemá.



Technické bezpečnostní předpisy

- Toto zařízení splňuje platné bezpečnostní předpisy. Neodborné používání však může způsobit zranění osob a poškození zařízení.
- Před instalací a zahájením používání tohoto zařízení si pozorně přečtěte návod k použití a pokyny pro montáž. Obsahují důležité informace pro montáž a používání zařízení.
- Bezpečnost je zaručena pouze při odborné montáži provedené v souladu s návodem k montáži. Technik, který instalaci provádí, odpovídá za správnou funkčnost v jejím místě.
- Zařízení je určeno výhradně k použití v domácnosti (k přípravě potravin) s výjimkou jakéhokoli jiného použití v domácnosti, použití ke komerčním účelům či průmyslového využití. Zařízení nepoužívejte venku.
- Po vyjmutí z obalu zkontrolujte stav zařízení a montážních materiálů. Vyjměte zařízení opatrně z obalu. K otevření obalu nepoužívejte ostré nože.
- Zařízení neinstalujte, pokud je poškozené. V takovém případě se obraťte na společnost Novy.
- Tuto příručku pečlivě uschovejte a předejte ji osobě, která bude zařízení případně používat po vás.
- Společnost Novy neodpovídá za škody způsobené nesprávnou montáží, nesprávným připojením, nesprávným použitím nebo obsluhou.
- Nedotýkejte se žádných částí, které jsou pod proudem.
- Na zařízení nesmíte provádět žádné konstrukční úpravy ani změny.

- Odstraňte ze zařízení štítky a nálepky, které obsahují tipy k použití nebo montáži. Za tukovým filtrem se nachází typový štítek. Tento neodstraňujte.



Bezpečnostní předpisy pro případ, že jsou v domě děti

- Obalové materiály, v nichž je zařízení zabaleno, jsou pro děti nebezpečné. Nikdy nedovoďte, aby si děti s obaly hrály. Uchovávejte obaly mimo dosah dětí.
- Děti od 8 let mohou toto zařízení používat pouze pod dohledem osoby, která je odpovědná za jejich bezpečnost, nebo pokud jsou vyškoleny k jeho bezpečnému používání.
- Dohlížejte na děti, aby bylo zajištěno, že si se zařízením nehrají.
- Děti mladší 8 let se nesmí zdržovat v blízkosti zařízení a připojovacího kabelu.
- Čištění a údržbu zařízení nesmí provádět děti.
- Osvětlení zařízení je velmi ostré a může způsobit poškození zraku. Dbejte na to, aby se zejména kojenci nedívali přímo do lampy.
- Zajistěte uchovávání baterií mimo dosah dětí. Nikdy nenechávejte děti vyměňovat baterie, pokud nejsou pod dohledem.



Bezpečnostní předpisy pro používání zařízení

- Osoby s omezenými tělesnými, smyslovými nebo mentálními schopnostmi nebo osoby, které nemají dostatek znalostí nebo zkušeností, mohou toto zařízení používat pouze pod dohledem osoby, která je odpovědná za jejich bezpečnost, nebo pokud jsou vyškoleny k jeho bezpečnému používání.
- Flambování pod zařízením není za žádných okolností povoleno.
- Pokud pečete, smažíte, grilujete nebo fritujete, nevzdalujte se od připravovaného pokrmu. Přehřátý olej a tuk se mohou rychle vznítit a poškodit tak odsavač par.
- Pravidelně čistěte tukový filtr v souladu s pokyny obsaženými v tomto návodu k použití. Nedodržení pokynů k čištění má za následek usazování tuku ve filtru, čímž vzniká riziko požáru.
- Nikdy zařízení nepoužívejte bez tukových filtrů, aby do něj nevnikaly nečistoty a tuky, což by mohlo mít časem negativní vliv na jeho funkčnost.
- V případě požáru zařízení vždy vypněte.
- Hořící tuky nikdy nehaste vodou, ale přikryjte hrnec vhodným víkem nebo hasicí dekou.
- Věnujte pozornost tomu, že se některé části zařízení, které jsou v blízkosti, mohou během vaření silně zahřát.
- Plynové hořáky mohou za provozu způsobit velké nahromadění tepla. Zajistěte, aby v digestoři nemohlo dojít k příliš velkému nashromáždění tohoto tepla. Digestoř namontovaná nad plynové hořáky se může poškodit nebo vzplanout.
 - Plynové hořáky používejte pouze s nádobím.
 - Když nádobí z plynu odstraníte, plynový hořák vypněte.
 - Když používáte několik plynových hořáků současně, nastavte digestoř na polohy 2 nebo vyšší.

- Nikdy nepoužívejte velké hořáky o výkonu více než 5 kW, např. wok, na nejvyšší plamen na dobu delší než 15 minut.
- Pro efektivní zachycování par z vaření zapněte zařízení několik minut předtím, než začnete vařit.
- Pokud je zařízení vybaveno funkcí doběhu, používejte ji. Pokyny pro funkci doběhu jsou uvedeny v tomto návodu k použití.
- Předcházejte jakémukoli průvanu nad varnou plochou.
- Nádobí umístěte tak, aby se vzniklé páry dostaly pod sací plochu odsavače par.
- Vaření pomocí indukce: nastavte intenzitu zařízení a varné desky co nejnižší, abyste omezili nadměrnou produkci par.
- Pokud je zařízení vybaveno spodní deskou, ujistěte se, že je vždy řádně zavřená. Dbejte na to, aby spodní deska vždy řádně zapadla do svorek a nemohlo dojít k jejímu uvolnění. Při otevírání spodní desky nekládejte na stranu závěsů ruce, aby nedošlo k jejich pohmoždění.
- Nepokládejte na zařízení žádné předměty; mohly by spadnout a zapříčinit nebezpečnou situaci.



Přívod vzduchu

V případě použití zařízení s recirkulací musí být v prostoru, kde je zařízení instalováno/umístěno, rovněž zajištěno alespoň minimální větrání. Ventilaci lze zajistit celkovým větráním bytu nebo otevřením okna či dveří.



Opatření proti poškození

- V pokynech pro montáž je popsán správný způsob montáže. Tyto pokyny si pozorně přečtěte.
- Instalace a elektrické připojení zařízení musí být svěřeny kvalifikovanému odborníkovi.
- Společnost Novy neodpovídá za případné škody vzniklé nesprávnou instalací nebo připojením.
- Zkontrolujte vzdálenost mezi varnou plochou a zařízením. V pokynech pro montáž je uvedena minimální a maximální výška instalace.



Opatření v případě závady

- Při zjištění závady vypněte zařízení a přívod elektrického proudu.
- Opravy smí provádět pouze specializovaný personál. V žádném případě zařízení sami neotvírejte. Kontaktujte servisní oddělení společnosti Novy.

OCHRANA ŽIVOTNÍHO PROSTŘEDÍ

Tipy na úsporu energie

Nové zařízení je velmi účinné a energeticky úsporné. Níže uvádíme několik tipů, jak energetickou úspornost vašeho zařízení ještě zvýšit.

- Když začnete vařit, zapněte spotřebič na nejnižší rychlost, abyste snížili relativní vlhkost a eliminovali zápach z vaření.
- Nejvyšší rychlost používejte pouze v nezbytných případech.
- Rychlost spotřebiče zvyšujte pouze v případě vyššího množství páry.
- Filtr/filtry zařízení udržujte čisté, aby se optimalizovala účinnost filtrace mastnoty a zápachu.
- Pokud se uvolní velké množství páry, přepněte včas na vyšší výkon. Je to efektivnější než dlouhodobé používání spotřebiče a zachycování par, které se již v kuchyni rozptýlily.
- Po vaření nenechte spotřebič zbytečně odsávat.
- Když opouštíte kuchyň nebo pokud je kuchyně již dostatečně osvětlená, vypněte osvětlení.
- Zajistěte dostatečný přívod vzduchu do místnosti, aby mohl spotřebič pracovat efektivně a hospodárně.
- Na hrnce nasadte poklice, abyste omezili množství výparů a opocení.

Recyklace přepravního obalu a starého zařízení

Toto zařízení je chráněno obalem proti poškození během přepravy. Použité materiály nejsou škodlivé pro životní prostředí a jsou vhodné pro recyklaci. Zvolte ekologickou likvidaci obalů. Vaše zařízení rovněž obsahuje množství recyklovatelných materiálů.



Proto musí být použitá zařízení likvidována odděleně od ostatních odpadů. Recyklace starých zařízení organizovaná výrobcem tak bude prováděna za těch nejlepších podmínek. Pro recyklaci vašeho zařízení vás odkazujeme na aktuálně platné evropské normy pro elektrický a elektronický odpad. Vyžádejte si u obecního úřadu nebo svého prodejce informace o tom, kde se nachází nejbližší sběrna starých zařízení.

Stará zařízení uchovávejte mimo dosah dětí.

Recyklace baterií

Baterie nevyhazujte do běžného domovního odpadu. Vyžádejte si u obecního úřadu nebo svého prodejce informace o tom, kde se nachází nejbližší sběrné místo starých baterií. Baterie uchovávejte mimo dosah dětí.

2 OVLÁDACÍ PRVKY A FUNKCE

2.1 Ovládání zařízení

Digestoř lze ovládat pomocí dodávaného dálkového ovládání nebo pomocí aplikace Novy.



Aby bylo možné digestoř zapnout, je třeba nejprve aktivovat vypínač. Ten je při provádění servisu zařízení deaktivován. Knoflík je umístěn vpředu nad displejem zpětné vazby.

Dálkové ovládání digestoře je předem nainstalováno a připraveno k použití.

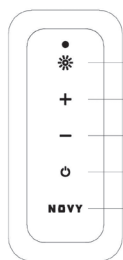

- 1 Osvětlení varného režimu zapnuto/vypnuto
- 2 Zvýšení rychlosti
- 3 Snížení rychlosti
- 4 Zapnout/vypnout
- 5 Tlačítko Novy: režim náladového osvětlení zapnutý/vypnutý

2.2 Zapnutí a vypnutí odsávání

Zapnutí a vypnutí odsávání

Motor zapnete stisknutím tlačítka . Digestoř se vždy spustí při intenzitě, ve které byla předtím vypnuta (světlo a/nebo motor).

Vypnutí odsávání s režimem zpoždění

Jedním stisknutím tlačítka aktivujete režim zpoždění. Osvětlení se přepne do režimu dekorativního osvětlení a první bílá kontrolka rychlosti motoru začne blikat. Motor nadále 30 minut běží v režimu následné ventilace. Po této době se motor vypne. Osvětlení zůstane svítit v režimu dekorativního osvětlení.

Dobu zpoždění 30 minut využijte k řádné absorpci zápachu z vaření pomocí monoblokového filtru.

Vypnutí odsávání bez režimu zpoždění

Tlačítko stiskněte dvakrát.

Uroveň výkonu odsavače

Ke zvýšení rychlosti motoru stiskněte **+** tlačítko. Ke snížení rychlosti stiskněte **-** tlačítko. Motor se dá nastavit na čtyři různé rychlosti. Požadovanou polohu můžete zvolit podle množství výparů produkovaných při vaření.



Motor ma tepelný spínač, který motor při přehřátí vypne. Po ochlazení se motor opět zapne. Je potřeba určit příčinu přehřátí. Může být způsobena například vzplanutím jídla na panvi, zablokováním rotoru nebo vniknutím předmětu do vydechového otvoru a to způsobí, že se zařízení částečně nebo úplně zablokuje.

Auto-Stop

Aby odsavač nezůstal zapnutý, motor se automaticky po 3 hodinách vypne (pouze pokud během 3 hodin nebyl změněn režim provozu). Osvětlení odsavače zůstane zapnuté.

2.3 Osvětlení

Pokud jde o osvětlení, můžete vybrat mezi režimem vaření a režimem atmosféry. Světlo funguje nezávisle na motoru.

Režim vaření

Režim vaření poskytuje dostatečné osvětlení na vaření. Stiskněte tlačítko nebo k zapnutí a vypnutí režimu vaření.

Intenzita osvětlení při režimu vaření

Když je aktivní režim vaření, můžete světlo ztlumit nebo rozjasnit stisknutím . Po dosažení požadované intenzity osvětlení tlačítko uvolněte.



Světlo v režimu vaření nelze zcela ztlumit, protože by na vaření nebyl dostatek světla. Světlo v režimu vaření nelze zcela ztlumit, protože by nebylo dostatek světla na vaření.

Změna barvy světla v režimu vaření

Barvu tepla na studenou můžete změnit současným stisknutím tlačítek a **-** po dobu 4 sekund. Po dosažení požadované teploty barvy tlačítka uvolněte.

Barvu světla je možné změnit na teplou současným stisknutím tlačítek a **+** po dobu 4 sekund. Po dosažení požadované teploty obě tlačítka uvolněte.

Po vypnutí režimu vaření dojde k zapamatování poslední nastavené hodnoty. Tím zajistíte použití vašeho nastavení při každém zapnutí digestoře.

Režim podsvětlení

Tento režim poskytuje optimální osvětlení vytvářející příjemnou atmosféru. Stiskněte tlačítko 5 k zapnutí a vypnutí režimu podsvětlení.

Intenzita osvětlení při režimu podsvětlení

Když je režim podsvětlení aktivní, můžete světlo ztlumit nebo rozjasnit podržením tlačítka 5. Po dosažení požadované intenzity osvětlení tlačítko 5 uvolněte.

Změna barvy světla v režimu podsvětlení

Barvu tepla na studenou můžete změnit současným stisknutím tlačítek 5 a **-** po dobu 4 sekund. Po dosažení požadované teploty barvy tlačítka uvolněte.

Barvu světla je možné změnit na teplou současným stisknutím tlačítek 5 a **+** po dobu 4 sekund. Po dosažení požadované teploty obě tlačítka uvolněte.

Po vypnutí režimu podsvětlení se vždy uchová poslední nastavená hodnota. Tím zajistíte použití vašeho nastavení při každém zapnutí digestoře.

2.4 Dálkové ovládání

Dálkové ovládání digestoře je předem nainstalováno a připraveno k použití.



Když dojde k odpojení napájení jednotky, počkejte před použitím dálkového ovládání 3 minuty po jejím opětovném zapojení. Tím se zabrání změně kódu tak, aby jednotka nepřestala na dálkové ovládání reagovat a aby se k dálkovému ovládání nepřipojila jiná jednotka.

Změna kódu dálkového ovládání

Pokud bude nastavený kód rušit jiné vysílače, lze pomocí dálkového ovládání zvolit jiný kód. Je k dispozici 10 kódů.

Zjištění používaného kódu

Stiskněte současně tlačítka **U** a *****. Kontrolka na dálkovém ovládání zabliká tolikrát, jaká je pozice zvoleného kódu (celkem je k dispozici 10 možných kódů).



Změna kódu

- Nejprve vypněte zdroj napájení digestoře. To provedete vypnutím a opětovným zapnutím vypínače. Nyní bude po dobu 3 minut aktivní režim nastavení. Nový kód je třeba nastavit během těchto 3 minut.
- Stiskněte současně tlačítka **U** a *****.
- Zelená kontrolka na dálkovém ovládání zabliká tolikrát, jaká je pozice zvoleného kódu. Pokud je nutné zvolit jiný kód, opakujte znovu tento postup (1x bliknutí představuje kód 1, 2x bliknutí představuje kód 2 atd. Celkem je k dispozici 10 kódů).
- Pro potvrzení nastavení stiskněte během 10 sekund tlačítko ***** na dálkovém ovládání. Digestoř a dálkové ovládání budou nyní vzájemně nastaveny.

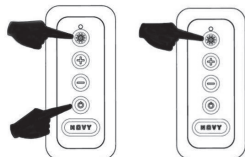

2.5 InTouch

Digestoř je vybavena funkcí InTouch. Pokud máte indukční varnou desku od společnosti Novy s funkcí InTouch, můžete ovládat digestoř z varné desky. Digestoř lze také ovládat pomocí dálkového ovládání.

Programování funkce InTouch na indukční desce

Nejprve musí dálkové ovládání správně fungovat s varnou deskou. V případě potřeby je možné změnit kód dálkového ovládání, jak je popsáno v části 2.5

- Připojte desku k síťovému napájení.
- Stiskněte současně tlačítka **III** a **☼** na indukční desce, až uslyšíte pípnutí (přibl. 7 s).
- Varná deska bude nyní automaticky vyhledávat kód digestoře.
- Vyčkejte, až začne osvětlení digestoře blikat NEBO až uslyšíte „cvaknutí“, pokud máte digestoř bez osvětlení (budte trpěliví, může to chvíli trvat).
- Pokud světlo bliká nebo uslyšíte „cvaknutí“, stiskněte okamžitě libovolné tlačítko InTouch nebo tlačítko **III** nebo **+** nebo **–** nebo **☼** na indukční varné desce.
- Uslyšíte „pípnutí“, které označuje propojení dvou zařízení.

Nyní můžete ovládat digestoř pomocí tlačítek na indukční desce.

Další informace o použití funkcí InTouch naleznete v návodu k funkci InTouch pro varnou desku nebo dálkové ovládání.

2.6 Ovládání pomocí mobilní aplikace

Tuto digestoř je možné také ovládat dalkově pomocí mobilního zařízení. Pokud máte na svém mobilním zařízení nainstalovanou aplikaci Novy, můžete ji připojit k digestoři. Pokud není digestoř připojena přímo k tomuto mobilnímu zařízení.

Nastavení

Pro používání aplikace Novy pro ovládání vaší digestoře a instalaci na zařízení budete potřebovat následující:

- Digestoř musí být připojena ke zdroji elektrické energie a musí být zapnuta.
- Chytrý telefon nebo tablet s nejnovější verzí operačního systému iOS nebo Android.
- Stažení aplikace Novy prostřednictvím vašeho oblíbeného obchodu s aplikacemi. Vaše digestoř a mobilní zařízení se musí nacházet ve vzájemném dosahu

Aplikace vás provede celým postupem. Postupujte podle pokynů v aplikaci.

3 ČIŠTĚNÍ A ÚDRŽBA



Postupujte podle všech pokynů popsaných v části Podmínky pro bezpečnost a použití.



Dodržujte níže uvedené pokyny pro čištění, abyste zachovali dlouhou životnost a optimální funkčnost spotřebiče



Spodní deska, filtr proti mastnotě a recirkulační filtr mohou při manipulaci vypadnout. To může způsobit poškození. Při manipulaci spodní desky a filtry vždy pevně držte.



VAROVÁNÍ - Riziko poranění. Spodní desku otevírejte a zavírejte pomalu. Používejte pevné štafle a dávejte pozor na stabilitu. Nestoupejte na varnou desku či pracovní plochu.

3.1 Obecná údržba



Před zahájením čištění odsavače nechte osvětlení dostatečně vychladnout.



Nikdy nepoužívejte agresivní, abrazivní nebo chlorované produkty.



Nepoužívejte vysokotlaký nebo parní čistič.

Nerezová ocel

Vyčistěte čisticí utěrkou spolu s jemným čisticím prostředkem a poté osušte měkkým hadříkem. Údržbu částí z nerezové oceli lze provádět pomocí čističe Novy (906060).

Části odsavače s nátěrem

Kryt odsavače lze čistit vlhkou čisticí utěrkou a jemným čisticím prostředkem.

Sklo

Skleněné části odsavače lze čistit měkkým hadříkem a čisticím prostředkem na sklo.

3.2 Odstranění spodní desky

Pokud je za účelem čištění třeba spodní desku z digestoře vyjmout, postupujte následovně:

- Uchopte spodní desku na pravém a levém konci.
- Nakloňte ji mírně dolů a stále ji držte na místě.
- Na spodní desce jsou dva filtry, které obsahují také černé recirkulační filtry. Vyjměte filtry z digestoře.
- Odemkněte tlumič ze spodní desky tak, že uchopíte spodní desku jednou rukou a druhou rukou zatlačíte zacvakávací systém dozadu tak, aby se spodní deska uvolnila z tlumiče. Spodní desku vždy pevně držte.
- Opatrně spodní desku přiveďte přibližně do kolmé polohy. Zhruba v této poloze je možné ji vyjmout z digestoře. Dělejte to opatrně, aby nedošlo k žádnému poškození.
- Spodní desku je poté možné čistit v ruce. Spodní deska není vhodná k mytí v myčce.
- Před opětovnou montáží spodní desky vyčistěte přístupné části vnitřku digestoře.
- Spodní desku znovu namontujete tak, že ji uchopíte na pravém a levém konci a přidržíte ji na místě. Spodní desku vždy pevně držte.
- Zavěste spodní desku do závěsů tak, aby byla v poloze přibližně kolmo k horní desce.
- Závěs je navržen tak, že když spodní desku opatrně uvolníte, zůstane na místě pod úhlem přibližně 87°. Aby však nedošlo k pádu, je třeba spodní desku pevně držet.
- Zajistěte, aby byly oba závěsné díly dobře spojené.
- Připojte tlumič nacvaknutím na spodní desku tak, že ji držte jednou rukou a druhou rukou manipulujete s tlumičem. Spodní desku vždy pevně držte.
- Umístěte filtry proti mastnotě a recirkulační filtry na spodní desku.
- Spodní desku je poté možné zavřít.

3.3 Filtr proti mastnotě



Pokud nebudete postupovat podle následujících pokynů, může vážné znečištění způsobit nebezpečí požáru.

V digestoři jsou dva kulaté kovové tukové filtry. Digestoř má indikátor čištění tukových filtrů.

Indikátor tukového filtru



Indikace: rozsvítí se zelená kontrolka.

Po 20 hodinách vaření rozsvícení zelené kontrolky znamená, že je třeba filtry vyčistit.

Přístup k tukovému filtru

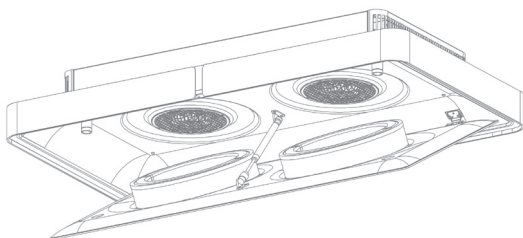

Otevřete spodní desku jejím vytažením zepředu oběma rukama směrem dolů.

Oba tukové filtry leží na spodní desce. Vyjměte tukové filtry z digestoře.



V každém tukovém filtru jsou dva polokulaté monoblokové filtry. Vyjměte dva polokulaté monoblokové filtry z hliníkové tukového filtru!

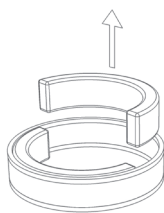

Čištění fi ltru proti mastnotě

Kovový fi ltr lze čistit ručně nebo v myčce na nádobí. Doporučujeme ho čistit ručně.

Ruční čištění fi ltru:

- Ponořte fi ltr do roztoku vroucí vody s odmašťovacím prostředkem.
- K čištění použijte kartáč
- Poté fi ltry opláchněte pod tekoucí teplou vodou a nechte je uschnout.

Čištění fi ltru v myčce na nádobí:

- Použijte obvyklý mycí prostředek do myčky nádobí
- Do myčky nevkládejte fi ltry proti mastnotě spolu s porcelánovým nádobím
- Vyberte program s nízkou teplotou
- Po vyčištění nechte fi ltr osušit.



Při čištění v myčce na nádobí může kvůli obsazené soli dojít ke změně zbarvení fi ltru. To nemá vliv na jeho funkčnost.

Výměna tukových filtrů

- Před vrácením tukového filtru vyčistěte okraje části digestoře, ve které je filtr umístěn.
- Po vyčištění tukového filtru vraťte monoblokový filtr do tukových filtrů.
- Vraťte tukové filtry do spodní desky.
- Spodní desku znovu zavřete.



Jednotku bez tukových filtrů a monoblokových filtrů nespouštějte.



Nový fi ltr proti mastnotě můžete zakoupit u prodejce nebo na webových stránkách společnosti Novy. Vyrobní číslo fi ltru proti mastnotě: 230.020 (2x).

Resetování indikátoru výměny

Když tukový filtr po čištění vrátíte na místo, stačí současně stisknout na 5 sekund tlačítka [+] a [-], čímž se resetuje indikátor výměny.

Když to neuděláte, po zapnutí kamery se rozsvítí oranžový indikátor.

3.4 Monoblokové filtry

V každém tukovém filtru jsou dvě polokulaté monoblokové filtry. V digestoři používejte pouze monoblokový recirkulační filtr Novy.

Indikátor výměny monoblokového recirkulačního filtru

 **Indikace: rozsvítí se oranžová kontrolka.**

Po pevné době se na jednotce rozsvítí oranžová kontrolka, která značí, že je třeba vyměnit monoblokový recirkulační filtr.

Přístup k monoblokového recirkulačního filtru

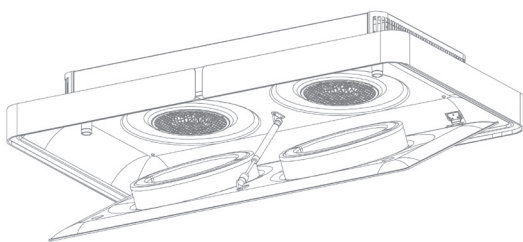

Otevřete spodní desku jejím vytažením zepředu oběma rukama směrem dolů.

Oba tukové filtry leží na spodní desce. Vyjměte tukové filtry z digestoře.

Vyjměte monoblokový recirkulační filtr

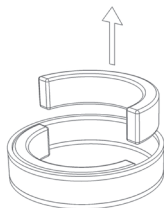

 **V každém tukovém filtru jsou dva polokulaté monoblokové filtry. Vyjměte dva polokulaté monoblokové filtry z hliníkové tukového filtru!**

Vložení monoblokového filtru

Do tukových filtrů vložte nový monoblokový filtr a tukové filtry vraťte zpět na spodní desku.

 **Jednotku bez tukových filtrů a monoblokových filtrů nespouštějte.**

Resetování indikátoru výměny

Po výměně monoblokového filtrů, stačí současně stisknout na 5 sekund tlačítka [+] a [-], čímž se resetuje indikátor výměny. Když to neuděláte, po zapnutí kamery se rozsvítí oranžový indikátor.

 **Nový monoblokový filtr můžete získat od specializovaných prodejců nebo na webu Novy. Číslo zboží monoblokového filtru: 230060 (sada 4 kusů).**

3.5 Výměna baterií

- Pro výměnu baterií odšroubujte plastový kryt, vyjměte staré baterie a vložte nové baterie. Dodržujte správnou polaritu označenou v prostoru pro baterie.
- Vybité baterie se nesmí vyhazovat do domovního odpadu, ale musí se s nimi nakládat jako s chemickým odpadem.



Technické informace

- Zdroj napájení: 2 x baterie AAA
- Frekvence: 433,92 Mhz
- Počet kódů: 10
- Provozní teplota: 0-50 °C
- Rozměry: 110 x 50 x 19 mm

3.6 Poruchy

V případě poruchy nevahejte kontaktovat naše servisní oddělení: www.novy.com/contact.

Vyberte svou zemi.

Pro správnou a rychlou reakci potřebuje servisní oddělení znát typ vašeho zařízení. Tuto informaci naleznete na typovém štítku umístěném na vnitřním ramu digestoře. Číslo je viditelné po vyndání filtru.

4 RYCHLÝ PRŮVODCE

4.1 Nastavení

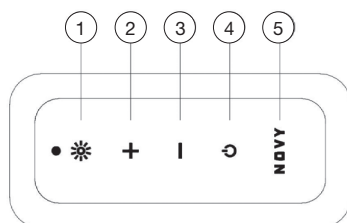

AKCE	PROVEDENÍ	SIGNALIZACE	POZNÁMKA	STR.
Zapnutí motoru	4			str. 35
Vypnutí motoru s režimem zpoždění	4	Osvětlení se přepne do režimu dekorativního osvětlení a první bílá kontrolka rychlosti motoru začne blikat.	Motor zůstává zapnutý na 30 minut	str. 35
Vypnutí motoru bez zpoždění	2 x 4		Motor se okamžitě vypne	str. 35
Zvýšení rychlosti odsávání	2			str. 35
Snížení rychlosti odsávání	3			str. 35
Světlo v režimu vaření	1			str. 35
Ztlumení světla v režimu vaření	1 Přidržte tlačítko			str. 35
Teplejší barva v režimu vaření	1 + 2 na 4 sekundy			str. 35
Chladnější barva v režimu vaření	1 + 3 na 4 sekundy			str. 35
Světlo v režimu podsvětlení	5			str. 35
Ztlumení světla v režimu podsvětlení	5 Přidržte tlačítko			str. 35
Teplejší barva v režimu podsvětlení	5 + 2 na 4 sekundy			str. 38
Chladnější barva v režimu podsvětlení	5 + 3 na 5 sekundy			str. 38
Resetování indikátoru čištění filtru proti mastnotě	2 + 3 na 5 sekundy	Zelená kontrolka zhasne		str. 38
Resetování indikátoru výměny recirkulačních filtrů	2 + 3 na 5 sekundy	Oranžová kontrolka zhasne		str. 39

4.2 Signalizace

SIGNALIZACE	AKCE	POZNÁMKA	STR.
Zelená kontrolka se rozsvítí	Je potřeba vyčistit filtr proti mastnotě	Pokud nedodržíte pokyny pro čištění, může dojít k nadměrnému znečištění, požáru a snížení výkonosti odsavače.	str. 38
Oranžová kontrolka se rozsvítí	Doba pro výměnu použitého monoblokového recirkulačního filtru		str. 39

Novy nv se reserva el derecho a modificar en cualquier momento y sin condiciones la construcción y los precios de sus productos.
Novy nv si riserva il diritto di modificare in qualsiasi momento senza preavviso la struttura e i prezzi dei suoi prodotti.
Novy nv zastrzega sobie prawo do zmiany struktury i cen swoich produktów w dowolnym czasie i bez ostrzeżeń.
Společnost Novy nv si vyhrazuje právo kdykoli a bez výhrad změnit konstrukci a cenu svých výrobků.

NOVY

NOVY nv
Noordlaan 6
B - 8520 KURNE
Tel. 056/36.51.00

info@novy.com
www.novy.com